



Koninklijke Landmacht

Tenuen voor militairen van de Koninklijke Landmacht

Voorschrift 2-1593

9^e editie
Vastgesteld door C-LAS
bij brief nr. CLAS 2024014325
d.d. 5 december 2024

Koninklijke
Landma
acht

VS 2-1593

VOORSCHRIFT

TENUEN VOOR MILITAIREN
van de Koninklijke Landmacht

9^e editie

Vastgesteld door C-LAS
bij brief nr. CLAS 2024014325
d.d. 5 december 2024

OPGAVE VAN WIJZIGINGEN

INHOUDSOPGAVE

HOOFDSTUK 1 - ALGEMEEN

| | |
|--|-----|
| 1. Algemeen..... | 1.1 |
| 2. Toepassing..... | 1.1 |
| 3. Gerelateerde documenten | 1.2 |
| 4. Verantwoordelijkheden en bevoegdheden | 1.2 |

HOOFDSTUK 2 - GEVECHTSTENUE

| | |
|-----------------------------|-----|
| 1. Algemeen..... | 2.1 |
| 2. Samenstelling | 2.1 |
| 3. Toevoegingen | 2.1 |
| 4. Variaties | 2.1 |
| 5. Overige bepalingen | 2.2 |
| 6. Draagwijze..... | 2.3 |

HOOFDSTUK 3 - DAGELIJKS TENUE

| | |
|------------------------|-----|
| 1. Algemeen..... | 3.1 |
| 2. Samenstelling | 3.1 |
| 3. Toevoegingen | 3.2 |
| 4. Variaties | 3.2 |
| 5. Draagwijze..... | 3.4 |

HOOFDSTUK 4 - GELEGENHEIDSTENUE

| | |
|------------------------|-----|
| 1. Algemeen..... | 4.1 |
| 2. Samenstelling | 4.1 |
| 3. Toevoegingen | 4.2 |
| 4. Draagwijze..... | 4.4 |

HOOFDSTUK 5 - AVONDTENUE

| | |
|------------------------|-----|
| 1. Algemeen..... | 5.1 |
| 2. Samenstelling | 5.1 |
| 3. Toevoegingen | 5.1 |
| 4. Draagwijze..... | 5.4 |

HOOFDSTUK 6 - TROPENTENUE

| | |
|----------------------------|-----|
| 1. Algemeen..... | 6.1 |
| 2. Samenstelling ATT | 6.1 |
| 3. Samenstelling KTT | 6.2 |
| 4. Draagwijze..... | 6.3 |

HOOFDSTUK 7 - TENUE VAANDELWACHTEN/STANDAARDWACHTEN

| | |
|--------------------------|-----|
| 1. Algemeen..... | 7.1 |
| 2. Vaandelwachten..... | 7.1 |
| 3. Standaardwachten..... | 7.5 |

HOOFDSTUK 8 - SPECIALE TENUEN

| | |
|---|------|
| 1. Algemeen..... | 8.1 |
| 2. Ruitertenuë..... | 8.1 |
| 3. Militaire huis van Z.M. de Koning..... | 8.3 |
| 4. Concerttenuë..... | 8.8 |
| 5. Pipes & Drums..... | 8.9 |
| 6. Draagwijze..... | 8.10 |

HOOFDSTUK 9 - ONDERSCHIEDINGSTEKENS, EMBLEMEN EN DECORATIES

| | |
|--|------|
| 1. Algemeen..... | 9.1 |
| 2. Draagwijze onderscheidingstekens en emblemen per kledingstuk..... | 9.1 |
| 3. Rangonderscheidingstekens..... | 9.4 |
| 4. Overige onderscheidingstekens..... | 9.6 |
| 5. Baret- en kraagemblemen..... | 9.11 |
| 6. Mouwemblemen..... | 9.17 |
| 7. Petemblemen..... | 9.19 |
| 8. Brevetemblemen..... | 9.19 |
| 9. Vaardigheidsemblemen..... | 9.21 |
| 10. Onderdeelsemblemen..... | 9.29 |
| 11. Herinneringsemblemen en waarderingsspelden..... | 9.30 |
| 12. Buitenlandse emblemen..... | 9.31 |
| 13. Decoraties..... | 9.34 |

HOOFDSTUK 10 - HOOFDDEKSELS, SJERPEN, SABELS EN TOEBEHOREN

| | |
|--|------|
| 1. Algemeen..... | 10.1 |
| 2. Onderverdeling..... | 10.1 |
| 3. Baret Verenigde Naties..... | 10.2 |
| 4. Baret overige instanties en organisaties..... | 10.2 |
| 5. Afbeeldingen hoofddeksele..... | 10.3 |
| 6. Sjerpen..... | 10.4 |
| 7. Sabels..... | 10.4 |
| 8. Sabeltassen..... | 10.4 |
| 9. Gibernes..... | 10.4 |

HOOFDSTUK 11 - OVERIGE KLEDING, TOEVOEGINGEN, VERGUNNINGEN EN VERBODEN

| | |
|-------------------------|------|
| 1. Algemeen..... | 11.1 |
| 2. Overige kleding..... | 11.1 |
| 3. Toevoegingen..... | 11.1 |
| 4. Vergunningen..... | 11.2 |
| 5. Verboden..... | 11.2 |

BIJLAGE I - INTERSERVICESTAAT TENUEN

1. Interservicestaat Tenuen..... B-I.1
2. Tenueoverzicht per gelegenheid B-I.2
3. Kledingaanduiding, militair/(burger) tenue..... B-I.3

BIJLAGE II - REACTIEFORMULIER

1. Algemeen..... B-II.1
2. Samenstellers B-II.1
3. Procedure..... B-II.1
4. Reactieformulier..... B-II.2

BIJLAGE III - ONTWERPREGELS VOOR EMBLEMEN

1. Algemeen..... B-III.1
2. Heraldische kleuren en metalen B-III.2

BIJLAGE IV - AANVRAAGFORMULIER INDIVIDUEEL DRAAGRECHT (BUITENLANDS) VAARDIGHEIDSEMBLEEM

1. Algemeen..... B-IV.1
2. Behandelaar B-IV.1
3. Procedure..... B-IV.1
4. Aanvraagformulier. B-IV.2

BIJLAGE V - TROUW EN ROUW

1. Trouw B-V.1
2. Rouw..... B-V.2

BIJLAGE VI - REGIMENTS- KORPS- EN DIENSTVAKNAAMLINTEN

1. Algemeen..... B-VI.1
2. Bevestigingsinstructie..... B-VI.1

1. ALGEMEEN

- a. Dit voorschrift beschrijft de tenuen die aan de militairen van de KL worden verstrekt door het Kleding- en Persoonsgebonden Uitrustingenbedrijf (KPU-bedrijf) en de militaire kledingstukken die door de landmachtmilitairen zelfstandig kunnen worden aangeschaft. Tevens wordt de draagwijze van toegestane onderscheidingstekens, emblemen en decoraties beschreven.
De draagwijze van onderscheidingstekens, emblemen en decoraties is voor mannelijke en vrouwelijke militairen gelijk (zie afbeelding hoofdstuk 9.3).
- b. Het uniform wordt op een correcte en verzorgde wijze gedragen. Het moet een goede pasvorm hebben, géén slijtage vertonen en schoon zijn. Het uniform moet goed in model zijn geperst met vouwen in de broek (m.u.v. de broek GVT). De schoenen moeten schoon en goed onderhouden zijn. De kleding wordt gesloten gedragen (zie foto's in dit voorschrift). De militair is persoonlijk verantwoordelijk voor het correcte uiterlijk voorkomen.
- c. Toevoegingen of wijzigingen aan het uniform, anders dan in dit voorschrift benoemd, zijn niet toegestaan, met uitzondering van wijzigingen aan het uniform tijdens de zwangerschap van de militair, zoals benoemd in de Algemene Assortimentsinstructie KPU-bedrijf.
- d. Het naamplaatje (DT) of naamlint (GVT), rangonderscheidingstekens, indelingsembleem en herkenningsplaatje worden verplicht gedragen door alle militairen. Alleen de onderdeelcommandant is bevoegd voor bepaalde diensten of plaatsen en operationele omstandigheden af te wijken van deze verplichting, dit ter bescherming van de privacy van de militair of om redenen van bedrijfsveiligheid.
- e. Het dragen van 'look-alikes' is niet toegestaan. Daarnaast is het niet toegestaan onderkleding als bovenkleding te dragen, tenzij de commandant wegens opgedragen werkzaamheden anders bepaalt.
- f. Waar in dit voorschrift wordt verwezen naar de militair als "hij" dient waar van toepassing "hij" of "zij" te worden gelezen.
- g. De voorgeschreven tenuen bij gelegenheden en diensten en bij krijgsmachtdeel overschrijdende activiteiten zijn beschreven in Bijlage I.
- h. De afgebeelde foto's en afbeeldingen zijn indicatief en geen norm qua kleur.
- i. Voorstellen tot wijziging of aanvulling van dit voorschrift kunnen worden ingediend met een reactieformulier, zie Bijlage II.

2. TOEPASSING

Het voorschrift is onverkort van toepassing op:

- a. Militairen in werkelijke dienst bij de KL, inbegrepen reservisten.
- b. Geestelijk verzorgers.
- c. Gewezen militairen van de KL, die op grond van de Militaire Ambtenarenwet art. 12.f na hun eervol ontslag uit de militaire dienst gerechtigd zijn het uniform te dragen, conform MP 31-101-1230 (Rechtspositie Militairen, Regeling Statusvoorrechten Gewezen Militairen).

3. GERELATEERDE DOCUMENTEN

- a. Voor de beschrijving naar soort en hoeveelheid van de artikelen die tot de persoonsgebonden uitrusting (PGU) van de individuele militair behoren, wordt verwezen naar de pakketsamenstelling van de toegewezen kledingpakketten.
- b. Regelingen met betrekking tot vergoedingen, aanspraken, vervanging, etc. zijn opgenomen in de Regeling Uitrusting Defensie RUD), MP 31-110-1300.
- c. Regels omtrent haardracht, sieraden, tatoeages etc. worden vermeld in Handboek Militair HB 2-1352 deel LAND-ET-02.1 Sectie 6 (Uiterlijk voorkomen).
- d. De tenuiebepalingen in het voorschrift KL-Orders en Mededelingen, VS 2-1100, zijn na vaststelling van dit voorschrift vervallen, de overige bepalingen t.a.v. pakketrecht en bezit blijven van kracht.
- e. De beschrijvingen van de ceremoniële tenuen van de KL worden te zijner tijd opgenomen in het voorschrift Ceremoniële Tenuen, VS 2-1594.

4. VERANTWOORDELIJKHEDEN EN BEVOEGDHEDEN

De bevoegdheid met betrekking tot het voorschrijven en de keuze van tenuen ligt bij C-LAS, die dit voorschrift ook vaststelt.

C-LAS laat zich hierbij adviseren door de Traditiecommissie Koninklijke Landmacht (TCKL), die zich onder anderen laat adviseren door de Uniformcommissie Koninklijke Landmacht (UCKL).

De Sectie Ceremonieel en Protocol van het Kabinet C-LAS is belast met het actueel houden van dit voorschrift en draagt zorg voor publicatie.

1. ALGEMEEN

Kledingstukken behorend tot het Gevechtstenue (GVT) mogen niet worden gecombineerd met kledingstukken behorend tot het DT, GLT of AT, tenzij de combinatie in dit voorschrift nadrukkelijk wordt aangegeven. De operationele commandant kan bij oefeningen of operationele inzet afwijkingen van de vastgestelde samenstelling toestaan, als de weersomstandigheden of bepaalde werkzaamheden dat vereisen. In afwachting van de uitlevering het nieuwe Defensie Operationeel Kledingsysteem (DOKS) is als tijdelijke oplossing uitgeleverd het Interim Nederlands fractal pattern (Nfp-)gevechtspak. Dit hoofdstuk beschrijft de samenstelling, toevoegingen en variaties voor dit Nfp-green gevechtspak.

2. SAMENSTELLING

Het GVT is als volgt samengesteld:

- a. baret of kwartiermuts;
- b. jas, Nfp-green;
- c. jas, Nfp-green (permetrine);
- d. broek, Nfp-green;
- e. broek, Nfp-green (permetrine);
- f. webbing broekriem;
- g. T-shirt Nfp-green;
- h. sokken groen;
- i. laars gevecht.

Kledingstukken geïmpregneerd met permetrine worden uitsluitend gedragen tijdens inzet/oefening. De commandant bepaalt hierbij de kledinginstructie/samenstelling afgestemd op doel/opdracht.

3. TOEVOEGINGEN

Onderstaande kledingstukken, indien organiek verstrekt, kunnen aan het GVT worden toegevoegd of als alternatief dienen:

- a. combatshirt;
- b. combatshirt, permetrine;
- c. jas waterproof Nfp, mono D-green;
- d. functionele handschoenen (afhankelijk van de uit te voeren werkzaamheden);
- e. hemd, rolkraag met rits;
- f. pet, zomer;
- g. cap Nfp, mono D-green
- h. armband;
- i. smockjas;
- j. jas thermische isolatie;
- k. muts (diverse kleuren);
- l. shemagh, sjaal;
- m. jack, softshell, KL, groen.

4. VARIATIES

- a. Voor decoraties, onderscheidingstekens en emblemen: zie hoofdstuk 9;
- b. Voor de bevestigingsinstructies van de regiments- korps- en dienstvaknaamlinten, zie bijlage VI.

5. OVERIGE BEPALINGEN

a. Broek, Nfp green of Nfp green (permetrine)

- (1) De broekspijp wordt over de schacht van de schoenen gedragen; er worden geen elastieken of touwtjes gebruikt.
- (2) Tijdens ceremoniële aangelegenheden kan de verantwoordelijke commandant besluiten tot het dragen van elastieken / gebruik van de touwtjes.
- (3) In een internationale omgeving kan - om aansluiting te vinden bij de draagwijze van het tenue van partnerlanden - de verantwoordelijke commandant besluiten tot het dragen van elastieken / gebruik van de touwtjes. Dit geldt in de volgende gevallen:
 - (1) Indien werkzaam op een internationaal hoofdkwartier
 - (2) Tijdens inzet
- (4) Tijdens oefening en inzet is de draagwijze ter beoordeling van de verantwoordelijke commandant c.q. de leider der oefening.

b. Jas, Nfp-green of Nfp green (permetrine)

- (1) Op de linkermouw:

Gecentreerd op het klittenbandvlak draagt men de door KPU verstrekte Koninkrijksvlag zonder toevoegingen. Bovenaan het klittenbandvlak mag een regiments-/ korps-/ dienstvaknaamlint gedragen worden. Daarbij raakt het hoogste punt van het naamlint de uiterste bovenkant van het klittenbandvlak.

Wanneer een regiments-/ korps-/ dienstvaknaamlint wordt gedragen geldt dat de onderzijde van de vlag gelijk loopt met de onderzijde van het klittenbandvlak.
- (2) Op de rechtermouw:

Hier draagt men het verstrekte indelingsembleem, gecentreerd op het klittenbandvlak.
- (3) Op de linkerborst:

Op het klittenbandvlak wordt het vierkante onderdeelsembleem of een brevetembleem gedragen. Tijdens oefeningen kan, voor de duur van de oefening, door de commandant bepaald worden dat een voor de oefening of gelegenheid ingesteld borstembleem wordt gedragen.

Voor overige toevoegingen zie Hoofdstuk 9 - Onderscheidingstekens, emblemen en decoraties, Paragraaf 2.a. Gevechtstenuue (GVT).
- (4) Op de rechterborst:

Op het klittenbandvlak wordt het naamlint gedragen in groen zoals verstrekt door KPU.

Voor overige toevoegingen zie Hoofdstuk 9 - Onderscheidingstekens, emblemen en decoraties, Paragraaf 2.a. Gevechtstenuue (GVT).
- (5) Indien de mouwen opgerold worden gedragen gebeurt dit tot net boven de elleboog. De hoogte van het opgerolde deel is gelijk aan de hoogte van de manchet. Er kan eventueel gekozen worden voor het oprollen op de wijze waarbij de manchet met knoop zichtbaar blijft.

c. *Onderkleding*

(1) Onder de jas, Nfp-green wordt het door het KPU-bedrijf verstrekte T-shirt Nfp-green of het Nfp-camouflage T-shirt gedragen. Het T-shirt in Woodland-camouflage wordt niet gedragen i.c.m. het Interim Netherlands fractal pattern (Nfp-)gevechtspak.

(2) Naar wens kan een shirt rolkraag gedragen worden. Daarbij is de kraag dichtgeritst en verdwijnt onder de kraag van de basisjas. Het shirt rolkraag wordt niet gedragen i.c.m. opgerolde mouwen van de basisjas.

d. *Jas waterproof Nfp, mono D-green*

De jas wordt altijd gesloten gedragen. Eventueel kunnen de bovenste twee drukknopen (t.h.v. de kraag) open gelaten worden.

De capuchon dient, wanneer deze niet wordt gebruikt, opgeborgen te zijn in de kraag.

Voor de jas geldt een draagplicht voor rangonderscheidingstekens.

6. DRAAGWIJZE



a.(1)



b.(1)



b.(1)



b.(2)

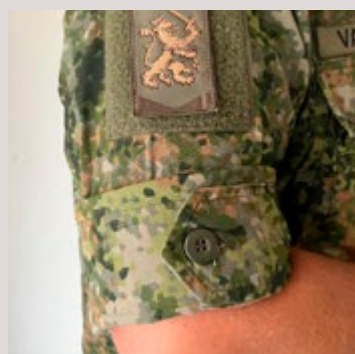

b.(6)

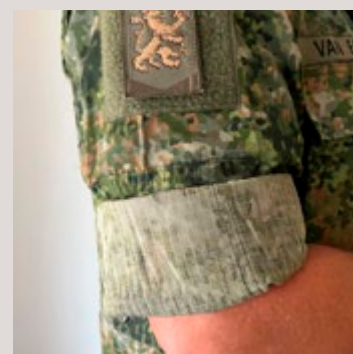

b.(6)

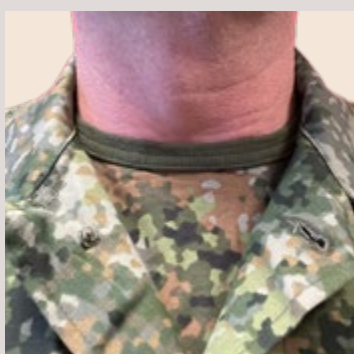

c.(1)

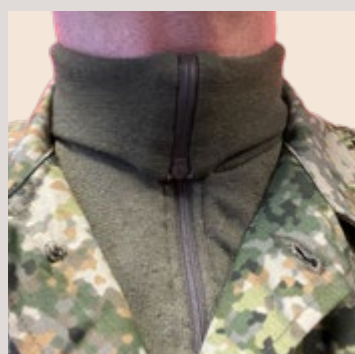

c.(2)



d.

1. ALGEMEEN

Kledingstukken behorend tot het Dagelijks Tenue (DT) mogen niet worden gecombineerd met kledingstukken behorend tot het GVT of AT, tenzij de combinatie in dit voorschrift nadrukkelijk wordt aangegeven. De jas DT wordt altijd gesloten gedragen.

2. SAMENSTELLING

Het DT is als volgt samengesteld:

a. Voor mannelijke militairen:

- (1) baret of kwartiermuts, pet DT ¹⁾;
- (2) jas DT ²⁾;
- (3) overhemd, lange mouw, groen, DT;
- (4) overhemd, korte mouw, groen, DT;
- (5) stropdas, groen, DT (voor het Regiment Van Heutsz: zwarte stropdas);
- (6) broek DT;
- (7) broekriem, zwart leder met goudkleurige gesp, DT;
- (8) sokken, zwart, DT;
- (9) schoenen, zwart, DT.

b. Voor vrouwelijke militairen:

- (1) baret of kwartiermuts, hoed DT ¹⁾;
- (2) jas DT ²⁾;
- (3) overhemd, lange mouw, groen, DT;
- (4) overhemd, korte mouw, groen, DT;
- (5) stropdas, groen, DT (voor het Regiment Van Heutsz: zwarte stropdas);
- (6) shawl, groen, DT (voor het Regiment Van Heutsz: zwarte shawl);
- (7) rok DT (roklengte: tot op het midden van de knie);
- (8) broek DT;
- (9) broekriem, zwart leder met goudkleurige of zwarte gesp;
- (10) broekrok DT (broekroklengte: tot op het midden van de knie);
- (11) nylonkousen/panty's, huidkleurig;
- (12) sokken, zwart, DT;
- (13) schoenen, pumpmodel, zwart;
- (14) schoenen, model mocassins, zwart.

1) Facultatief kan bij het DT de pet/hoed DT gedragen worden, voor verplichte toepassing zie hoofdstuk 10.2 b.

2) Op de jas DT worden uitsluitend knopen gedragen met één soort afbeelding. Het is toegestaan om de goedgekeurde, goud- of zilverkleurige traditionele korps- of regimentsknopen te dragen op de jas DT indien deze dezelfde afmeting, model en glans hebben als de originele DT knopen. De militair dient hier zelf voor zorg te dragen.

3. TOEVOEGINGEN

Onderstaande artikelen kunnen aan het DT worden toegevoegd:

- a. trui met V-hals, groen, in combinatie met het overhemd lange mouw;
- b. handschoenen, zwart leder, gevoerd of ongevoerd, in combinatie met de jas DT;
- c. parka, DT;
- d. jack, softshell, zwart, DT, met ROT overhemd/trui;
- e. schoudertas, zwart, voor vrouwelijke militairen;
- f. pantykousen, huidkleurig, niet i.c.m. de (broek-)rok DT;
- g. sjaal, wol, groen;
- h. T-shirt, wit;
- i. pistooltas: pistoolbewapenden dragen het wapen in de pistooltas aan de linkerzijde, de schouderriem van de pistooltas over de rechterschouder;
- j. sabel, sabeltas en eventueel zwarte giberne met patroontas t.b.v. de commandant van een ere-compagnie/-eskadron/-batterij/-wacht (indien j. dan ook b.) Indien de commandant een officier is draagt deze de band-of koordsjerp overeenkomstig zijn wapen of dienstvak;
- k. sabel, sabeltas en zwarte giberne t.b.v. het Cavalerie Ere-escorte bij uitrukkende diensten. Officieren dragen bij uitrukkende ceremoniële diensten de koordsjerp;
- l. zwarte lederen giberne voor officieren van het Wapen der Cavalerie en het Wapen der Artillerie bij ceremoniële diensten in DT₂ (DT met modeldecoratie);
- m. klewang: bij het Regiment Van Heutsz kan de regimentscommandant, zijn dienstdoende adjudant, de vaandelwacht, vlaggewacht en erewacht een klewang dragen;
- n. ringkraag t.b.v. de OKP (voor officieren en onderofficieren behorende tot het Wapen der Cavalerie en het Wapen der Artillerie de zwartlederen giberne);
- o. rijbroek en zwartlederen rijlaarzen t.b.v. beredenen, zie hoofdstuk 8, par. 2.

4. VARIATIES

a. Zomertenuue

Ten aanzien van het dragen van het zomertenuue gelden de volgende regels:

(1) Overhemd lange mouw

Het overhemd lange mouw, wordt gedragen *met* das/shawl en de mouwen niet opgerold.

Op het overhemd worden de rangonderscheidingstekens en het naamplaatje gedragen (op de klep van de rechter borstzak). Op het overhemd *mogen* batons worden gedragen.

(2) Overhemd korte mouw

Het overhemd korte mouw, wordt gedragen *zonder* das/shawl en met de kraag open (bovenste knoopje los). Op het overhemd worden de rangonderscheidingstekens en het naamplaatje gedragen (op de klep van de rechter borstzak).

Op het overhemd *mogen* batons worden gedragen. Voor plaatsing bij Compagnie in de West is het toegestaan het hierboven genoemde zomertenuue aan te vullen met een onderdeelsembleem (model borstzakhanger) en een metalen parawing.

Het is toegestaan onder het overhemd een wit T-shirt te dragen.

Het is niet toegestaan om het overhemd korte mouw te combineren met de jas DT.

(3) het dragen van kousen c.q. panty's door vrouwelijke militairen is bij het zomertenuue met rok of broekrok facultatief.

b. DT (zonder jas) met trui

Ten aanzien van het dragen van het DT (zonder jas) met de trui gelden de volgende regels:

(1) de trui wordt over de broek c.q. de (broek)rok gedragen;

(2) op het overhemd wordt verplicht de das/shawl gedragen;

(3) op de trui worden uitsluitend de rangonderscheidingstekens en het naamplaatje gedragen.

c. Overige variaties:

- (1) bij diensten in troepenverband dragen de vrouwelijke militairen verplicht de broek DT, met zwarte schoenen, model mocassins (bij deelname als ingedeelde militair);
- (2) door vrouwelijke muzikanten mag de broek, mannen DT gedragen worden;
- (3) zwarte schoenen (model mocassins) worden uitsluitend gedragen bij de broek DT;
- (4) onder koude weersomstandigheden kan het DT gedragen worden in combinatie met de trui onder de jas DT, zodanig dat de trui niet zichtbaar is;
- (5) bij diensten in troepenverband is de baret/kwartiermuts verplicht;
- (6) bij diensten in troepenverband waarbij een erewacht wordt uitgebracht dragen officieren de sabel in combinatie met de sjerp in de voor hun wapen/dienstvak geldende uitvoering;
- (7) bij de parka mag naar keuze de groene sjaal worden gedragen. De sjaal wordt zodanig gedragen dat deze aan de achterzijde en opzij niet buiten de kraag van de parka uitkomt;
- (8) DT handschoenen worden gedragen indien dit is bepaald; in overige gevallen naar keuze;
- (9) overkleding wordt altijd gesloten gedragen;
- (10) voor decoraties, onderscheidingstekens en emblemen: zie hoofdstuk 9;
- (11) de breedte van de zwarte bies in de broek is voor:
 - (a) opperofficieren: breedte 20 mm/3 mm/20 mm
 - (b) overigen: breedte 10 mm



*opperofficieren
breedte 20 mm/3 mm/20 mm;*



*overige militairen
breedte 10 mm.*

5. DRAAGWIJZE



Dagelijks Tenue (DT) met jas en broek/rok



Dagelijks Tenue (DT) met broekrok



Dagelijks Tenue (DT) zonder jas met overhemd lange mouw



Dagelijks Tenue (DT) zonder jas met overhemd korte mouw



Dagelijks Tenue (DT) zonder jas met trui



Dagelijks Tenue (DT)
met parka DT



Dagelijks Tenue (DT)
met jack, softshell, zwart, DT

1. ALGEMEEN

Kledingstukken behorend tot het Gelezenheidsstenuue (GLT) mogen niet worden gecombineerd met kledingstukken behorend tot het GVT of AT, tenzij de combinatie in dit voorschrift nadrukkelijk wordt aangegeven. De jas GLT wordt altijd gesloten gedragen.

2. SAMENSTELLING

Het GLT is als volgt samengesteld:

a. Voor mannelijke militairen:

- (1) baret of kwartiermuts, pet DT ¹⁾;
- (2) jas DT ²⁾;
- (3) overhemd, lange mouw, wit, GLT;
- (4) stropdas, zwart, GLT;
- (5) broek DT;
- (6) broekriem, zwart leder met goudkleurige gesp, DT;
- (7) sokken, zwart DT;
- (8) schoenen, zwart, DT of facultatief zwarte bottines;
- (9) handschoenen, wit, GLT.

b. Voor vrouwelijke militairen:

- (1) baret of kwartiermuts, hoed DT ¹⁾;
- (2) jas DT ²⁾;
- (3) overhemd, lange mouw, wit, GLT;
- (4) strikje, zwart, GLT;
- (5) stropdas, zwart;
- (6) rok DT;
- (7) broek DT;
- (8) nylonkousen/panty's, huidkleurig;
- (9) sokken, zwart, DT;
- (10) schoenen, pumpmodel, zwart, DT;
- (11) schoenen, model mocassins, zwart, DT;
- (12) handschoenen, wit, GLT;
- (13) handtas, zwart, GLT.

¹⁾ Facultatief kan bij het GLT de pet/hoed DT gedragen worden, voor verplichte toepassing zie hoofdstuk 10.2 b.

²⁾ Op de jas DT worden uitsluitend knopen gedragen met één soort afbeelding. Het is toegestaan om de goedgekeurde, goud- of zilverkleurige traditionele korps- of regimentsknopen te dragen op de jas DT indien deze dezelfde afmeting, model en glans hebben als de originele DT knopen. De militair dient hier zelf voor zorg te dragen.

3. TOEVOEGINGEN

De onderstaande toevoegingen zijn toegestaan:

a. *Hakbalsporen:*

- (1) officieren en adjudanten-onderofficier behorende tot het Wapen der Cavalerie, het Korps Veldartillerie en het Korps Rijdende Artillerie mogen zilverkleurige hakbalsporen dragen;
- (2) officieren in de functie van bereden adjudant (in buitengewone dienst) van Z.M. de Koning dragen goudkleurige hakbalsporen, ongeacht het regiment of korps.

b. *Giberne:*

Officieren alsmede adjudanten-onderofficier van het Wapen der Cavalerie en het Wapen der Artillerie zijn gerechtigd tot het dragen van de zwarte giberne.

c. *Sabel, sabelkoppel en sabeltas:*

- (1) de sabel – met sabeldragon en sabelkoppel – wordt gedragen vanaf de rang van adjudant-onderofficier bij gelegenheden en diensten als omschreven in Bijlage I;
- (2) bij de sabel wordt de sabeltas gedragen door degenen die behoren tot het Wapen der Cavalerie en het Korps Rijdende Artillerie;
- (3) het dragen van een wapen- of regimentssabel is toegestaan;
- (4) indien de sabel bij een bepaalde gelegenheid wordt gedragen, kan deze – indien zulks wordt verzocht of wenselijk geacht – worden afgelegd (voorbeeld: een receptie na afloop van een ceremonie);
- (5) vrouwelijke militairen dragen een broek indien de sabel wordt gevoerd;
- (6) geestelijk verzorgers dragen geen sabel.

d. *Sjerp:*

(1) Oranje bandsjerp voor officieren

De oranje bandsjerp wordt gedragen op het GLT door officieren van de niet-bereden regimenten, korpsen en dienstvakken van de Koninklijke Landmacht, indien gewapend met de sabel. De zogenaamde 'kwasten' worden direct vóór de bies van de broek op *de linkerheup* gedragen. De afhappende stroken met de kwasten mogen niet worden overgeslagen over de band van de sjerp. Bovendien is het de Coördinator Militaire Muziek Krijgsmacht en officieren die deel uitmaken van de muziekkorpsen van de Koninklijke Landmacht (voor zover gekleed in GLT), indien zij als dirigent de leiding hebben, tijdens een uitvoering/optreden toegestaan de oranje bandsjerp te dragen.

(2) Oranje bandsjerp voor opperofficieren

De bandsjerp is voor opperofficieren van afwijkend model met een zogenaamde platte ovale genette peer en bourdon. Zij dragen op de bourdon zilverkleurige metalen zespuntige sterren. De sterren zijn als volgt bevestigd:

- generaal : twee (naast elkaar) op elke kwast;
- luitenant-generaal : twee op de voorste (het dichtste bij de sluiting van de jas);
en één op de achterste kwast
- generaal-majoor : één op elke kwast;
- brigadegeneraal : één op de voorste kwast (het dichtste bij de sluiting van de jas).

(3) Oranje koordsjerp voor officieren

De oranje koordsjerp wordt gedragen op het GLT door officieren van het Wapen der Cavalerie en het Korps Rijdende Artillerie, indien gewapend met de sabel. De zogenaamde 'kwasten' worden direct vóór de bies van de broek op *de rechterheup* gedragen. Bovendien is het de officieren die deel uitmaken van de Fanfare Bereden Wapens (voor zover gekleed in GLT), indien zij als dirigent de leiding hebben, tijdens een uitvoering/optreden toegestaan de oranje koordsjerp te dragen.

(4) Oranje koordsjerp voor opperofficieren

Zij dragen op de bourdon van de kwasten zilverkleurige metalen zespuntige sterren.

De sterren zijn als volgt bevestigd:

- generaal : twee (naast elkaar) op elke kwast;
- luitenant-generaal : twee op de voorste (het dichtste bij de sluiting van de jas);
en één op de achterste kwast
- generaal-majoor : één op elke kwast;
- brigadegeneraal : één op de voorste kwast (het dichtste bij de sluiting van de jas).

(5) Geestelijk verzorgers dragen geen sjerp.

(6) De oranje bandsjerp/koordsjerp wordt, met uitzondering van het in punt 3.c.(4) gestelde, alleen in combinatie met de sabel gedragen

- e. Het is toegestaan het GLT te dragen als alternatief voor het AT.
Op het GLT worden in dat geval de modeldecoraties gedragen.
Indien de militair in het bezit is van miniatuurdecoraties dan mogen deze worden gedragen.
- f. Bij diensten in troepenverband dragen de vrouwelijke militairen verplicht de broek DT.
- g. Voor decoraties, onderscheidingstekens en emblemen: zie hoofdstuk 9.



4. DRAAGWIJZE



Gelezenheidsstenuue (GLT)
met wapen- / dienstvakerelateerde toevoegingen
* facultatief hoofddeksel.

4. DRAAGWIJZE



Gelegenheidstenuue (GLT) met wapen- / dienstvakgerelateerde toevoegingen
* facultatief hoofddeksel.

1. ALGEMEEN

Het Avondtenue (AT) mag door alle militairen van de KL worden gedragen. De regels met betrekking tot vergoeding van aanschaf voor het AT zijn opgenomen in de Regeling Uitrusting Defensie (RUD), MP 31-110-1300. De verplichting tot het in bezit hebben van het AT is opgenomen in het voorschrift KL-Orders en Mededelingen, VS 2-1100. Kledingstukken behorend tot het AT mogen niet worden gecombineerd met kledingstukken behorend tot het GVT, DT of GLT, tenzij de combinatie in dit voorschrift nadrukkelijk wordt aangegeven.

2. SAMENSTELLING

Het AT is als volgt samengesteld:

a. Voor mannelijke militairen:

- (1) pet AT, bordeauxrode (lumbl) of groene baret (KCT);
- (2) jas AT ¹⁾;
- (3) overhemd, lange mouw, wit, GLT;
- (4) vlinderdas, zwart, of regimentsvlinderdas;
- (5) vest AT;
- (6) broek AT;
- (7) sokken, zwart;
- (8) schoenen, zwart of zwarte bottines;
- (9) handschoenen, wit, GLT.

b. Voor vrouwelijke militairen:

- (1) hoed AT; bordeauxrode (lumbl) of groene baret (KCT);
- (2) jas AT ¹⁾;
- (3) overhemd, lange mouw, wit, GLT;
- (4) lavallière, zwart, of regimentslavallière;
- (5) cumberband, zwart;
- (6) rok AT;
- (7) nylonkousen/panty's, huidkleurig;
- (8) schoenen, pumppmodel, zwart, DT;
- (9) handschoenen, wit, GLT.

3. TOEVOEGINGEN

De onderstaande toevoegingen zijn toegestaan:

- a. Hakbalsporen, zie hoofdstuk 4.
- b. Militairen van de garderegimenten dragen op de ondermouwen gardelissen.

¹⁾ Op de jas AT worden uitsluitend knopen gedragen met één soort afbeelding. Het is toegestaan om de goedgekeurde, goud- of zilverkleurige traditionele korps- of regimentsknopen te dragen op de jas AT indien deze dezelfde afmeting, model en glans hebben als de originele AT knopen. De militair dient hier zelf voor zorg te dragen.

- c. Bij bijzondere gelegenheden kan het zogenaamde groot AT worden voorgeschreven.
Voor mannelijke militairen wordt bij het groot AT in plaats van een blauwzwart vest, een wit piqué vest gecombineerd met een wit rok overhemd en een witte piqué vlinderdas gedragen, inclusief miniatuurdecoraties en één halskruis indien toegekend.
Voor vrouwelijke militairen wordt bij het groot AT, in plaats van een zwarte cumberband, een witte cumberband gecombineerd met een wit rokoverhemd en een witte piqué vlinderdas gedragen.
- d. Voor decoraties, onderscheidingstekens en emblemen: zie hoofdstuk 9.
- e. Breedte van de bies in de broek AT:
(1) opperofficieren: breedte 20 mm/3 mm/20 mm;
(2) overige militairen: breedte 30 mm.
- f. Op de broek AT worden biezen gedragen in de kleur van het regiment, korps of dienstvak.
De kleur van de bies van de broek stemt overeen met de bies langs de band van de pet/hoed AT.
De regiments-, korps- en dienstvakkleuren zijn:
- (1) nassausblauw: Regiment Verbindingstroepen
Regiment Bevoorraders- en Transporttroepen
Dienstvak van de Lichamelijke Oefening en Sport
Hindoeïstische Geestelijke Verzorging
- (2) geel: Garderegiment Grenadiers en Jagers (jagers)
Korps Rijdende Artillerie
- (3) oranje : Garderegiment Fuseliers Prinses Irene
Regiment van Heutsz
- (4) karmozijnrood: Regiment Limburgse Jagers
Dienstvak van de Technische Staf
Korps Militaire Administratie
- (5) ponceaurood: Garderegiment Grenadiers en Jagers (grenadiers)
Regiment Infanterie Prins Johan Willem Friso
Regiment Infanterie Oranje Gelderland
Korps Nationale Reserve
Regiment Stoottroepen Prins Bernhard
Korps Veldartillerie
Korps Luchtdoelartillerie
Regiment Genietroepen (alle onderdelen)
Dienstvak van de Militair Psychologische en Sociologische Dienst
Koninklijke Militaire Academie
- (6) wit: Dienstvak van de Militair Juridische Dienst
- (7) zwart: Regiment Technische Troepen
Protestantse Geestelijke Verzorging
Joodse Geestelijke Verzorging
- (8) groen: Korps Commandotroepen
Regiment Geneeskundige Troepen
- (9) donkerblauw: Regiment Huzaren van Boreel
Katholieke Geestelijke Verzorging

- (10) smaragdgroen: Islamitische Geestelijke Verzorging
- (11) turquoise: Humanistische Geestelijke Verzorging
- (12) helblauw: Regiment Huzaren Prinses Catharina-Amalia
- (13) lichtgrijs: Korps Inlichtingen en Veiligheid Prinses Alexia
Korps Communicatie en Engagement Prinses Ariane
- (14) indigoblauw: Boeddhistische Geestelijke Verzorging

g. Het is toegestaan het GLT te dragen als alternatief voor het AT.
Op het GLT worden in dat geval de modeldecoraties gedragen. Indien de militair in het bezit is van miniatuurdecoraties dan mogen deze worden gedragen.

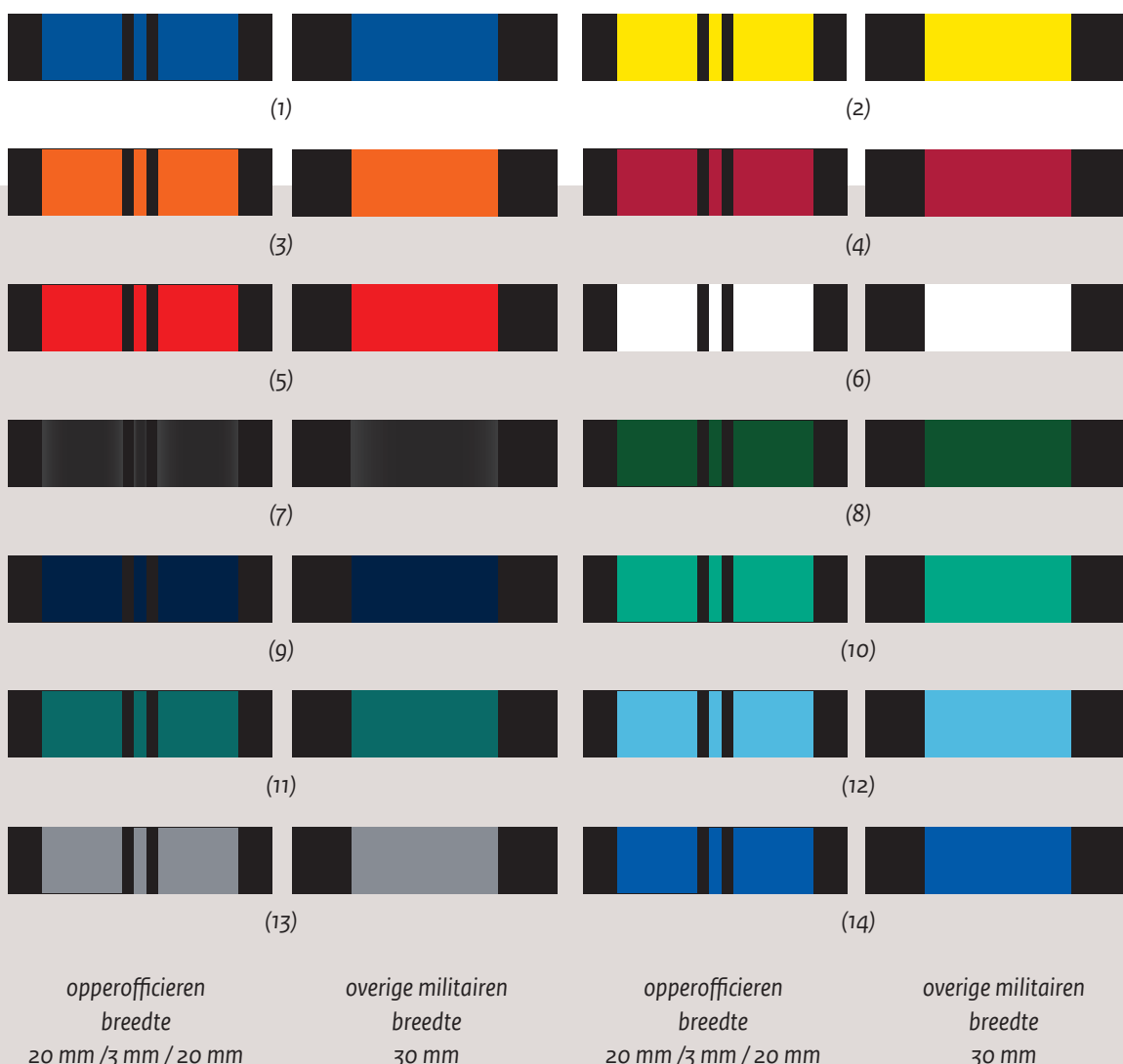

4. DRAAGWIJZE



Avondtenue



Adjudant ZMK in Groot AT

1. ALGEMEEN

- a. Militairen die dienst verrichten in gebieden met (overwegend) tropische temperaturen, komen doorgaans in aanmerking voor verstrekking van tropentenuen.
De samenstelling van het tenuepakket wordt per geval (door het KPU-bedrijf) vastgesteld.
- b. De volgende uitvoeringen van het tropentenuue zijn mogelijk:
 - (1) Avondtenue Tropen (ATT);
 - (2) Kazernetenuue Tropen (KTT).
- c. Het Dagelijks Tenue Tropen (DTT) is komen te vervallen met de invoering van de versie DT2000 model 2018. De behoefte aan een separaat DTT is onderkend en een nieuwe versie van het DTT is in ontwikkeling.

2. SAMENSTELLING ATT

Het ATT is als volgt samengesteld:

- a. *Voor mannelijke militairen:*
 - (1) pet AT, bordeauxrode (lumbl) of groene baret (KCT);
 - (2) jas, crèmewit, ATT;
 - (3) overhemd lange mouw, wit, GLT ;
 - (4) vlinderdas, zwart of regimentsvlinderdas ;
 - (5) vest, crèmewit, ATT;
 - (6) broek, blauwzwart, AT;
 - (7) sokken, zwart;
 - (8) schoenen, zwart of zwarte bottines ¹⁾;
 - (9) handschoenen, wit, GLT.
- b. *Voor vrouwelijke militairen:*
 - (1) hoed AT, bordeauxrode (lumbl) of groene baret (KCT);
 - (2) jas, crèmewit, ATT;
 - (3) overhemd, lange mouw, wit, GLT
 - (4) lavallière, zwart of regimentslavallière;
 - (5) cumberband, crèmewit;
 - (6) rok, blauwzwart, AT;
 - (7) nylonkousen/panty's, zilverkleurig;
 - (8) schoenen, pumpmodel, zwart, DT;
 - (9) handschoenen, wit, GLT.
- c. *Toevoegingen en variaties:*
 - (1) Bij bijzondere gelegenheden kan het zogenaamde groot ATT worden voorgeschreven. Voor mannelijke militairen wordt bij het groot ATT in plaats van een crèmewit vest, een wit piqué vest gecombineerd met een wit rocoverhemd en een witte piqué vlinderdas gedragen, inclusief miniatuurdecoraties en één halskruis indien toegekend. Voor vrouwelijke militairen wordt bij het groot ATT, in plaats van de crèmewitte cumberband, een witte cumberband gecombineerd met een wit rocoverhemd en een witte piqué vlinderdas gedragen.
 - (2) Alle overige toevoegingen en variaties zijn conform het gestelde voor het AT in hoofdstuk 5.

1) *Officieren, stafadjudanten en korpsadjudanten behorende tot het Wapen der Cavalerie, het Korps Veldartillerie en Korps Rijdende Artillerie mogen hakbalsporen op hun zwarte bottines dragen .*

3. SAMENSTELLING KTT

Het KTT is als volgt samengesteld:

a. Voor mannelijke militairen:

- (1) baret of kwartiermuts
- (2) tropenoverhemdjas, zandkleur
- (3) tropenbroek, zandkleur
- (4) schoenen, zwart, DT

b. Voor vrouwelijke militairen:

- (1) baret of kwartiermuts
- (2) tropenoverhemdjas, zandkleur
- (3) tropenbroek, zandkleur
- (4) tropenrok, zandkleur
- (5) schoenen, model mocassins, zwart, DT
- (6) schoenen, pumpmodel, zwart, DT

4. DRAAGWIJZE



Adjutant C-LAS in Avondtenue Tropen (ATT)



Kazernetenue Tropen (KTT)

1. ALGEMEEN

Bij militaire plechtigheden waarbij het vaandel c.q. de standaard bij de eenheid is ingedeeld, draagt de vaandelwacht c.q. standaardwacht het DT/GLT of het CT. In dit voorschrift beschrijven we met name het DT/GLT. De volledige vaandel- c.q. standaardwacht draagt handschoenen, bij het DT zwartlederen handschoenen, bij het GLT de witte katoenen handschoenen. De vaandel- of standaarddrager draagt buitenmodel lederen handschoenen met een kap die de manchet en het onderste deel van de mouw bedekt. Bij het DT worden deze handschoenen in zwart leder gedragen, bij het GLT in wit leder.

De Protocolofficier C-LAS kan in voorkomend geval (bijvoorbeeld een erewacht) opdracht geven om het CT te dragen. Hierbij draagt de vaandel- c.q. standaarddrager dan de witte katoenen handschoenen, voorzien van antislip en polssluiting. In zeer uitzonderlijke gevallen kan Commandant Landstrijdkrachten toestemming geven om de vaandel- c.q. standaardwacht in GVT te laten optreden. Bij beëdigingen en regiments/korpsplechtigheden, geldt dat de vaandelwacht c.q. standaardwacht bij voorkeur in CT gekleed gaat. De vaandel c.q. standaarddrager is de enige functionaris die modeldecoraties aan de rechterzijde i.p.v. de linkerzijde op de borst draagt, daarbij verandert de volgorde niet. Vaandel- of standaardwachten mogen bij het optreden als enkele vaandel- of standaardwacht de in punt 2 genoemde traditionele toevoegingen voeren. Bij het optreden van meerdere vaandels of standaarden als vaandel- of standaardgroep geldt eenheid van tenue en zijn traditionele toevoegingen en bewapening, met uitzondering van de buitenmodelbandelier en de traditionele koppel, niet toegestaan. Indien een toevoeging bij een of meerdere aan de vaandelgroep deelnemende regimenten of korpsen niet aanwezig is, vervalt deze voor de gehele vaandelgroep.

2. VAANDELWACHTEN

Het onderstaande beschrijft per vaandelwacht de toevoegingen voor DT en GLT.

a. Koninklijke Militaire Academie (KL-vaandelwacht)

- (1) de commandant en de vaandeldrager zwartlederen draagriemsamenstel;
- (2) overigen: zwartlederen koppel met KMA-embleem op koppelslot;
- (3) zwartlederen DT handschoenen (indien GLT gecommandeerd, witte handschoenen);
- (4) bewapening: commandant en vaandeldrager pistool met zwart pistoolkoord, overig personeel Garand met zwarte wapenriem;
- (5) zwartlederen bandelier met goudkleurig beslag.

b. Koninklijke Militaire School

- (1) rode melton koppel voorzien van gele lis en goudkleurige koppelplaat voorzien van het KMS-embleem;
- (2) zwartlederen pistooltas t.b.v. de commandant en de vaandeldrager;
- (3) zwartlederen DT handschoenen (indien GLT gecommandeerd, witte handschoenen);
- (4) bewapening: commandant en vaandeldrager pistool met zwart pistoolkoord, overig personeel Diemaco/Colt met zwarte wapenriem
- (5) buitenmodel bandelier met goudkleurig beslag.
- (6) bij optreden intern de KMS treedt de vaandelwacht vanuit instructieoogpunt op in GVT en is in dat geval de bewapening voor de gehele vaandelwacht pistool.

- c. *Garderegiment Grenadiers en Jagers*
- (1) de commandant en de vaandeldrager zwartlederen draagriemsamenstel;
 - (2) overigen: zwartlederen koppel met regimentseembleem op koppelslot;
 - (3) zwartlederen pistooltas t.b.v. de commandant en de vaandeldrager;
 - (4) zwartlederen DT handschoenen (indien GLT gecommandeerd, witte handschoenen);
 - (5) bewapening: commandant en vaandeldrager pistool met zwart pistoolkoord, overig personeel Diemaco/Colt met vechtmes (BuckM9) met zwarte wapenriem;
 - (6) buitenmodel bandelier met goudkleurig beslag.
- d. *Garderegiment Fuseliers Prinses Irene*
- (1) witte koppel met goudkleurige koppelplaat voorzien van het regimentseembleem;
 - (2) zwartlederen pistooltas t.b.v. de commandant en de vaandeldrager;
 - (3) zwartlederen DT handschoenen (indien GLT gecommandeerd, witte handschoenen);
 - (4) bewapening: commandant en vaandeldrager pistool met zwart pistoolkoord, overig personeel geweer Lee Enfield no. 4 Mk. 1 met spijkerbajonet;
 - (5) buitenmodel bandelier met goudkleurig beslag.
- e. *Regiment Infanterie Prins Johan Willem Friso*
- (1) de commandant en de vaandeldrager zwartlederen draagriemsamenstel;
 - (2) overigen: zwartlederen koppel met regimentseembleem op koppelslot;
 - (3) zwartlederen DT handschoenen (indien GLT gecommandeerd, witte handschoenen);
 - (4) bewapening: commandant en vaandeldrager pistool met blauw pistoolkoord, overig personeel geweer FAL met zwarte wapenriem;
 - (5) buitenmodel bandelier met goudkleurig beslag.
- f. *Regiment Infanterie Oranje Gelderland*
- (1) de commandant en de vaandeldrager zwartlederen draagriemsamenstel;
 - (2) overigen: zwartlederen koppel met regimentseembleem op koppelslot;
 - (3) zwartlederen DT handschoenen (indien GLT gecommandeerd, witte handschoenen);
 - (4) bewapening: commandant en vaandeldrager pistool met zwart pistoolkoord, overig personeel Nederlands geweer Mannlicher M95 (Hembrug) met bajonet en origineel model lederen wapenriem;
 - (5) buitenmodel bandelier met goudkleurig beslag.
- g. *Regiment Limburgse Jagers*
- (1) de commandant en de vaandeldrager zwartlederen draagriemsamenstel;
 - (2) overigen: zwartlederen koppel met regimentseembleem op koppelslot;
 - (3) zwartlederen DT handschoenen (indien GLT gecommandeerd, witte handschoenen);
 - (4) bewapening: commandant en vaandeldrager pistool met zwart pistoolkoord, overig personeel Diemaco/Colt met zwarte wapenriem;
 - (5) buitenmodel bandelier met goudkleurig beslag.
- h. *Regiment Van Heutsz*
- (1) bamboehoed (model KNIL 1910) met zwart/oranje kokarde voorzien van het regimentseembleem;
 - (2) zwartlederen koppel met goudkleurige koppelplaat voorzien van regimentseembleem;
 - (3) zwartlederen schouderriem t.b.v. pistooltas en schede van de klewang;
 - (4) zwartlederen pistooltas t.b.v. de commandant;
 - (5) zwartlederen DT handschoenen (indien GLT gecommandeerd, witte handschoenen);
 - (6) bewapening: commandant pistool met zwart pistoolkoord en klewang, vaandeldrager: klewang, overig personeel klewang en karabijn M95 Hembrug met zwarte wapenriem;
 - (7) buitenmodel bandelier met goudkleurig beslag.

-
- i. *Korps Nationale Reserve*
- (1) de commandant en de vaandeldrager zwartlederen draagriemsamenstel;
 - (2) overigen: zwartlederen koppel met korpsembleem op koppelslot;
 - (3) zwartlederen DT handschoenen (indien GLT gecommandeerd, witte handschoenen);
 - (4) bewapening: commandant en vaandeldrager pistool met zwart pistoolkoord, overig personeel geweer Beaumont Vitali M71/88 met bajonet / Colt met zwarte wapenriem;
 - (5) buitenmodel bandelier met zilverkleurig beslag.
- j. *Korps Commandotroepen*
- (1) de commandant en de vaandeldrager zwartlederen draagriemsamenstel;
 - (2) overigen: zwartlederen koppel met korpsembleem op koppelslot;
 - (3) zwartlederen DT handschoenen (indien GLT gecommandeerd, witte handschoenen);
 - (4) bewapening: commandant en vaandeldrager pistool met zwart pistoolkoord en commandodolk; overig personeel: Tommy-gun met zwarte wapenriem en commandodolk;
 - (5) buitenmodel bandelier met goudkleurig beslag.
- k. *Regiment Stoottroepen Prins Bernhard*
- (1) de commandant en de vaandeldrager zwartlederen draagriemsamenstel;
 - (2) overigen: zwartlederen koppel met regimentsembleem op koppelslot;
 - (3) zwartlederen pistooltas t.b.v. de commandant en de vaandeldrager;
 - (4) zwartlederen DT handschoenen (indien GLT gecommandeerd, witte handschoenen);
 - (5) bewapening: commandant en vaandeldrager pistool met zwart pistoolkoord, overig personeel Stengun met zwarte wapenriem;
 - (6) buitenmodel bandelier met goudkleurig beslag.
- l. *Korps Luchtdeelartillerie*
- (1) de commandant en de vaandeldrager zwartlederen draagriemsamenstel;
 - (2) overigen: zwartlederen koppel met korpsembleem op koppelslot;
 - (3) zwartlederen giberne met patroentas voorzien van twee gekruiste kanonslopen en een tweeblederige propeller met daarboven de koninklijke kroon;
 - (4) zwartlederen DT handschoenen (indien GLT gecommandeerd, witte handschoenen);
 - (5) bewapening: commandant Artilleriesabel en vaandeldrager pistool met zwart pistoolkoord, overig personeel Diemaco/Colt met zwarte wapenriem;
 - (6) buitenmodel bandelier met goudkleurig beslag.
- m. *Regiment Genietroepen*
- (1) de commandant en de vaandeldrager zwartlederen draagriemsamenstel;
 - (2) overigen: zwartlederen koppel met regimentsembleem op koppelslot;
 - (3) zwartlederen DT handschoenen (indien GLT gecommandeerd, witte handschoenen);
 - (4) bewapening: commandant en vaandeldrager pistool met zwart pistoolkoord, overig personeel Diemaco/Colt met zwarte wapenriem;
 - (5) Sappeurssabel;
 - (6) buitenmodel bandelier met goudkleurig beslag.

-
- n. *Regiment Verbindingstroepen*
- (1) nassausblauwe, met witte biezen afgezette koppel en goudkleurige gesp voorzien van het regimentsembleem;
 - (2) zwartlederen pistooltas;
 - (3) zwartlederen DT handschoenen (indien GLT gecommandeerd, witte handschoenen);
 - (4) bewapening: pistool met zwart pistoolkoord;
 - (5) buitenmodel bandelier met goudkleurig beslag.
- o. *Korps Militaire Administratie*
- (1) de commandant en de vaandeldrager zwartlederen draagriemsamenstel;
 - (2) overigen: zwartlederen koppel met korpsembleem op koppelslot;
 - (3) zwartlederen DT handschoenen (indien GLT gecommandeerd, witte handschoenen);
 - (4) bewapening: commandant en vaandeldrager pistool met zwart pistoolkoord, overig personeel pistool/Diemaco/Colt met zwarte wapenriem;
 - (5) buitenmodel bandelier met zilverkleurig beslag.
- p. *Regiment Geneeskundige Troepen*
- (1) de commandant en de vaandeldrager zwartlederen draagriemsamenstel;
 - (2) overigen: zwartlederen koppel met regimentsembleem op koppelslot;
 - (3) zwartlederen DT handschoenen (indien GLT gecommandeerd, witte handschoenen);
 - (4) bewapening: pistool met zwart pistoolkoord;
 - (5) buitenmodel bandelier met goudkleurig beslag.
- q. *Regiment Bevoorravings- en Transporttroepen*
- (1) de commandant en de vaandeldrager zwartlederen draagriemsamenstel
 - (2) overigen: zwartlederen koppel met regimentsembleem op koppelslot;
 - (3) zwartlederen DT handschoenen (indien GLT gecommandeerd, witte handschoenen);
 - (4) bewapening: commandant en vaandeldrager pistool met zwart pistoolkoord, overig personeel Diemaco/Colt met zwarte wapenriem;
 - (5) buitenmodel bandelier met goudkleurig beslag.
- r. *Regiment Technische Troepen*
- (1) de commandant en de vaandeldrager zwartlederen draagriemsamenstel;
 - (2) overigen: zwartlederen koppel met regimentsembleem op koppelslot;
 - (3) zwartlederen DT handschoenen (indien GLT gecommandeerd, witte handschoenen);
 - (4) bewapening: commandant en vaandeldrager pistool met zwart pistoolkoord, overig personeel pistool/Diemaco/Colt met zwarte wapenriem;
 - (5) buitenmodel bandelier met goudkleurig beslag.

3. STANDAARDWACHTEN

De afwijkingen op het voorgeschreven tenue zijn als volgt:

a. *Regiment Huzaren van Boreel*

- (1) de standaardwacht zwartlederen draagriemsamenstel met zwartlederen pistooltas;
- (2) de commandant en de standaarddrager zwartlederen giberne met patroontas met zilverkleurig beslag;
- (3) zwartlederen DT handschoenen (indien GLT gecommandeerd, witte handschoenen);
- (4) bewapening: pistool met zwart pistoolkoord;
- (5) buitenmodel bandelier met zilverkleurig beslag.

b. *Regiment Huzaren Prinses Catharina-Amalia*

- (1) de standaardwacht zwartlederen draagriemsamenstel met zwartlederen pistooltas;
- (2) de commandant en de standaarddrager zwartlederen giberne met patroontas met zilverkleurig beslag;
- (3) zwartlederen DT handschoenen (indien GLT gecommandeerd, witte handschoenen);
- (4) bewapening: pistool met zwart pistoolkoord;
- (5) buitenmodel bandelier met zilverkleurig beslag.

c. *Korps Veldartillerie*

- (1) zwartlederen koppel t.b.v. de commandant en de standaarddrager;
- (2) zwartlederen pistooltas t.b.v. de commandant en de standaarddrager;
- (3) zwartlederen giberne met patroontas voorzien van twee gekruiste kanonslopen met daarboven de koninklijke kroon;
- (4) zwartlederen DT handschoenen (indien GLT gecommandeerd, witte handschoenen);
- (5) bewapening: commandant en standaarddrager pistool met zwart pistoolkoord, overig personeel Diemaco/Colt met zwarte wapenriem;
- (6) buitenmodel bandelier met goudkleurig beslag.

d. *Korps Rijdende Artillerie*

- (1) zwartlederen koppel t.b.v. de commandant en de standaarddrager;
- (2) zwartlederen pistooltas t.b.v. de commandant en de standaarddrager;
- (3) zwartlederen giberne met patroontas voorzien van twee gekruiste kanonslopen met daarboven de koninklijke kroon;
- (4) zwartlederen DT handschoenen (indien GLT gecommandeerd, witte handschoenen);
- (5) bewapening: commandant en standaarddrager pistool met zwart pistoolkoord, overig personeel Diemaco/Colt met zwarte wapenriem;
- (6) buitenmodel bandelier met goudkleurig beslag.

1. ALGEMEEN

Tot de speciale tenuen die in dit hoofdstuk worden beschreven, worden die tenuen gerekend die in veel opzichten overeenkomen met de tenuen beschreven in voorgaande hoofdstukken, maar door hun samenstelling of door een aantal speciale toevoegingen en/of emblemen hiervan afwijken. De speciale tenuen worden gedragen door ruiters, het Militaire Huis van Z.M. de Koning en muzikanten van de militaire orkesten.

2. RUITERTENUE

a. Algemeen

Het ruitertenuue is in de basis een DT met aanpassingen voor diensten te paard. Het wordt gedragen door de ruiters van het Cavalerie Ere-Escorte (CEE), van het Korps Rijdende Artillerie (KRA) en van het Militaire Huis van Zijne Majesteit de Koning. Tevens wordt het ruitertenuue gedragen voor diensten te paard, door nader aan te wijzen militairen van de wedstrijdéquipe van het Bureau Internationale Militaire Sport (BIMS) en sportruiters die het Examen Militair Ruiterbewijs hebben gehaald ¹⁾.

b. Samenstelling, voor mannelijke en vrouwelijke ruiters:

- (1) ruitershelm, zwart;
- (2) baret of kwartiermuts;
- (3) jas DT-rij;
- (4) overhemd, lange mouw, groen DT;
- (5) stropdas, groen ²⁾, DT ³⁾;
- (6) shawl, groen, DT ²⁾;
- (7) rijbroek, groen ⁴⁾;
- (8) broekriem, zwartleder met goudkleurige gesp, DT;
- (9) zwarte sokken, lang;
- (10) zwartlederen rijlaarzen ⁵⁾;
- (11) zwartlederen handschoenen;
- (12) sporen ⁶⁾.

Het ruitertenuue kent enkele toevoegingen en variaties, die naar het oordeel van de operationele commandant toepasselijk zijn bij bepaalde gelegenheden, afhankelijk van de weersgesteldheid of de mate van formaliteit.

c. Toevoegingen:

- (1) trui met V-hals, groen;
- (2) bretels ⁷⁾;
- (3) jas waterproof Nfp, mono D-green;
- (4) sjaal, wol, groen;
- (5) cape;
- (6) jack, softshell, zwart, DT met ROT overhemd/trui;
- (7) kwartiermuts, CEE en KRA (diensten te voet);
- (8) kolbak, zwart (zonder pluim, vangsoer en kolbakzak) (bereden diensten);
- (9) overjas, winter, grijs;
- (10) zwartlederen giberne voor officieren en adjudanten-onderofficier van het Wapen der Cavalerie en het Wapen der Artillerie;
- (11) sabel, sabelkoppel en sabeltas (laatste alleen voor militairen van het Wapen der Cavalerie en het Korps Rijdende Artillerie);
- (12) voor decoraties, onderscheidingstekens en emblemen; zie Hoofdstuk 9.

d. Variaties

(1) *Gelegenheidstenuerij, voor mannelijke en vrouwelijke ruiters*

Het GLT-rij wordt gedragen bij gelegenheden waar de troepen te voet ook GLT dragen (in gevallen waar ruiters geen CT dragen) of waar dat naar het oordeel van de operationele commandant wenselijk is, of bij wedstrijden waar deelname in GLT gewenst is ⁸⁾. Bij GLT-rij wordt niet de ruiterhelm gedragen. De overeenkomstige DT-onderdelen zijn hier vervangen door:

- (a) overhemd, lange mouw, wit GLT;
- (b) baret of kwartiermuts, pet DT ⁹⁾;
- (c) zwarte stropdas, GLT;
- (d) handschoenen, wit, GLT;

Voor de toevoegingen aan het GLT-rij geldt hetgeen is voorgeschreven bij Hoofdstuk 4, punt 3, met dien verstande dat ook ruiters onder de rang van adjudant-onderofficier gerechtigd zijn de sabel te dragen zoals voorgeschreven voor hun wapen of dienstvak, indien de sabel (met eventueel sabeltas) onderdeel uitmaakt van de bewapening van de bereden eenheid of als de gelegenheid dit naar het oordeel van de operationele commandant rechtvaardigt.

(2) *Zomertenuerij, voor mannelijke en vrouwelijke ruiters*

Als onder b. omschreven, echter:

- (a) zonder jas DT-rij;
- (b) zonder stropdas;
- (c) met het overhemd, korte mouw, groen, DT;

(3) *Staltenuerij, voor mannelijke en vrouwelijke ruiters*

- (a) baret of kwartiermuts;
- (b) jas, basis, woodland, of werkjas, legergroen in combinatie met overhemd, lange of korte mouw, groen DT. Indien overhemd lange mouw, dan stropdas, groen ²⁾ DT ³⁾;
- (c) rijbroek, groen ⁴⁾;
- (d) broekriem, zwart leder met goudkleurige gesp, DT;
- (e) zwarte sokken, lang;
- (f) zwartlederen rijlaarzen ⁵⁾;
- (g) zwartlederen handschoenen;
- (h) sporen ⁶⁾.

1) Voor de criteria tot verkrijging van de DT-rij, zie de Regeling DT-rij voor de Koninklijke Landmacht.

2) Zwart voor Regiment Van Heutsz.

3) Te strikken variant.

4) De rijbroek is er in twee uitvoeringen afhankelijk van het doel waarvoor deze worden gebruikt. Voor ceremonieel optreden en dressuurwedstrijden is de variant met ballon; de strakke variant wordt gebruikt in alle overige gevallen.

5) Voor CEE, KRA en het militair Huis van Z.M. de Koning, conform verstrekte richtlijnen.

6) Ruiters dragen zilverkleurige sporen, in de hak of aan zwartlederen spoorriempjes. Adjudanten van Z.M. de Koning dragen goudkleurige sporen.

7) Indien bretels worden gedragen, dan geen riem; bretels mogen alleen onzichtbaar worden gedragen.

8) De KNHS schrijft voor civiele deelnemers aan dressuurwedstrijden van Z-niveau en hoger voor: rokjas, vest, hoge hoed en witte handschoenen. De gepaste militaire equivalent is hier GLT-rij.

9) Facultatief kan bij het GLT de pet/hoed DT gedragen worden. Voor verplichte toepassing zie Hoofdstuk 10, punt 2.b.

10) Bijvoorbeeld een examen Militair Ruiterbewijs.

3. MILITAIRE HUIS VAN Z.M. DE KONING

De adjudanten van Z.M. de Koning (adjudanten ZMK), adjudanten in buitengewone dienst van Z.M. de Koning (adjudanten IBD ZMK) en ordonnansofficieren van Z.M. de Koning (ordonnansofficieren ZMK) dragen op hun uniformen en toebehoren monogrammen in diverse maten.

- Maat 1: hoogte 15 mm
- Maat 2: hoogte 20 mm
- Maat 3: hoogte 25 mm
- Maat 4: hoogte 30 mm
- Maat 5: hoogte 85 mm

| Maat en plaatsing monogrammen: | Maat 1 Goud | Maat 2 Goud | Maat 2 Zilver | Maat 3 Goud | Maat 3 Zilver | Maat 4 Goud | Maat 4 Zilver | Maat 5 Goud | Maat 5 Zilver |
|--|-------------|-------------|---------------|-------------|---------------|-------------|---------------|-------------|---------------|
| Adjudant IBD ZMK, kraagpat jas DT | ● | | | | | | | | |
| Adjudant van ZMK en Adjudant IBD ZMK, epaulet jas AT | | ● | | | | | | | |
| Ordonnansofficier ZMK, epaulet jas AT | | | ● | | | | | | |
| Adjudant ZMK, kraagpat jas DT/BGLT | | | | ● | | | | | |
| Adjudant ZMK, schouderbedekking atilla | | | | ● | | | | | |
| Adjudant IBD ZMK, schouderbedekking atilla epaulet oud model BCT | | | | ● | | | | | |
| Ordonnansofficier ZMK, zilveren schouderbedekking CT | | | | ● | | | | | |
| Ordonnansofficier ZMK, giberne CT CAV | | | | ● | | | | | |
| Adjudant ZMK en Adjudant IBD ZMK, gouden schouderbedekking CT | | | | | ● | | | | |
| Ordonnansofficier ZMK, kraagpat jas DT | | | | | ● | | | | |
| Ordonnansofficier ZMK, schouderbedekking atilla | | | | | ● | | | | |
| Ordonnansofficier ZMK, giberne CT KRA | | | | | ● | | | | |
| Adjudant ZMK, giberne DT/GLT CAV/ART | | | | | | ● | | | |
| Adjudant ZMK, giberne CT KVA/LUA | | | | | | ● | | | |
| Adjudant ZMK, giberne CT CAV | | | | | | ● | | | |
| Adjudant ZMK, giberne CT KRA | | | | | | | ● | | |
| Ordonnansofficier ZMK, giberne DT/GLT CAV/ART | | | | | | | ● | | |
| Ordonnansofficier ZMK, giberne CT KVA/LUA | | | | | | | ● | | |
| Adjudant van ZMK, sabeltas CAV/KRA | | | | | | | | ● | |
| Ordonnansofficier ZMK, sabeltas CAV/KRA | | | | | | | | | ● |

De Adjudant-generaal, tevens Chef van het Militaire Huis van Z.M. de Koning, de adjudanten ZMK, adjudanten IBD ZMK en ordonnansofficieren ZMK dragen op het standaard uniform de volgende toevoegingen:

a. Voor het DT/GLT/Ruitertenu (zie hoofdstuk 3, 4 en 8) gelden de volgende bepalingen:

- (1) op de kraag van de jas worden de kraagpatten gedragen van het regiment, korps of dienstvak waartoe de militair behoort. In plaats van het embleem tak van dienst wordt een metalen monogram gedekt door de koninklijke kroon gedragen (maat 3).
 - Adjudanten ZMK dragen dit in een goudkleurige uitvoering.
 - Ordonnansofficieren ZMK dragen dit in een zilverkleurige uitvoering.
 - Adjudanten IBD ZMK dragen op de kraagpatten het embleem tak van dienst met daarboven een klein model goudkleurig metalen monogram gedekt door een klein model koninklijke kroon (maat 1).
De kraagpatten van een adjudant IBD ZMK zijn van het zogenaamde generaals-model dat hoger is dan de normale kraagpat;
- (2) aan de rechterschouder wordt door de adjudanten ZMK een goudkleurige nestel gedragen, waaraan twee goudkleurige nestelpennen zijn bevestigd. Adjudanten IBD ZMK dragen deze nestel uitsluitend indien zij functioneel als adjudant optreden. Ordonnansofficieren ZMK dragen aan de rechterschouder een zilverkleurige nestel waaraan twee zilverkleurige nestelpennen zijn bevestigd;
- (3) de mouwen van de jas hebben opgestikte manchetten in de vorm van een driepuntige accolade voorzien van een bies in de regiments- of korpskleur die vermeld staat op pagina 5-2, m.u.v. het Regiment Genietroepen. In tegenstelling tot het AT/CT geldt voor het DT dat de bieskleur bruin is;
- (4) adjudanten ZMK die niet registratief zijn ingedeeld bij het Wapen der Cavalerie en het Korps Rijdende Artillerie, dragen de pet DT. Adjudanten die bij een eerdere plaatsing gerechtigd waren de groene of bordeauxrode baret te dragen kunnen in opdracht van C-KCT of C-11 Lumbbrig deze baret dragen, conform het gestelde in hoofdstuk 10, pt. 2, 3 en 4;
- (5) op het overhemd, de trui en de overkleding worden geborduurde rangonderscheidingstekens gedragen voorzien van het monogram en gedekt door een koninklijke kroon;
- (6) het zomertenu zoals vastgesteld in hoofdstuk 3. 4. a kan ook worden gedragen door adjudanten ZMK, met dien verstande dat de goudkleurige nestel wordt toegevoegd. Voor het zomertenu wordt het overhemd korte mouw aangepast voor het dragen van de nestel;
- (7) militairen ingedeeld bij het Militaire Huis ZMK dragen geen naamplaatje.

b. Voor het AT/ATT/groot AT/groot ATT (zie hoofdstuk 5 en 6) gelden de volgende bepalingen:

- (1) adjudanten ZMK en adjudanten IBD ZMK dragen op de epaulet -boven de rangonderscheidingstekens- een goudkleurig metalen monogram, gedekt door de koninklijke kroon (maat 2).
Ordonnansofficieren ZMK dragen -boven de rangonderscheidingstekens- een zilverkleurig monogram gedekt door de koninklijke kroon (maat 2);
- (2) aan de rechterschouder wordt door de adjudanten ZMK een goudkleurige nestel gedragen, waaraan twee goudkleurige nestelpennen zijn bevestigd. Adjudanten IBD ZMK dragen deze nestel uitsluitend indien zij functioneel als adjudant optreden. Ordonnansofficieren ZMK dragen aan de rechterschouder een zilverkleurige nestel waaraan twee zilverkleurig nestelpennen zijn bevestigd;
- (3) de mouwen van de jas hebben opgestikte manchetten in de vorm van een driepuntige accolade voorzien van een bies in de regiments- of korpskleur die vermeld staat op pagina 5-2;
- (4) adjudanten ZMK zijn gerechtigd om het groot AT en groot ATT te dragen, zie beschrijving pag. 5-2 en pag. 6-1.

c. CT

Adjudanten ZMK, adjudanten IBD ZMK en ordonnansofficieren ZMK dragen, indien hun functie dit noodzakelijk maakt, een Ceremonieel Tenue. Dit tenue is gebaseerd op de Ceremoniële Tenues zoals deze zijn opgenomen in het VS 2-1594. Op de vermelde tenues gelden enkele algemene uitzonderingen:

- (1) in plaats van het vermelde hoofddekseel wordt door een ieder de platte pet gedragen;
- (2) de fourragères worden vervangen door zilverkleurige rangonderscheidingstekens in de vorm van sterren, balken en lauwertakken. De sterren zijn 21,5 mm en de balken 50 mm, de lauwertakken van het standaardmodel. Voor adjudanten ZMK en adjudanten IBD ZMK worden deze geplaatst op de goudkleurige gevlochten schouderbedekking. Boven het rangonderscheidingsteken is een zilverkleurig monogram geplaatst (maat 3). Door ordonnansofficieren ZMK worden echter zilverkleurige gevlochten schouderbedekkingen gedragen met goudkleurige rangonderscheidingstekens en monogram van dezelfde afmeting;
- (3) door adjudanten ZMK en adjudanten IBD ZMK worden op de attila (cavalerie) - op de blauwe gevlochten schouderbedekking - goudkleurige rangonderscheidingstekens gedragen en een goudkleurig monogram (maat 3).
Ordonnansofficieren ZMK dragen dit monogram in een zilverkleurige uitvoering (maat 3);
- (4) bij de garderegimenten vervalt op de schouderbedekking het embleem van het regiment;
- (5) adjudanten ZMK, adjudanten IBD ZMK en ordonnansofficieren ZMK registratief ingedeeld bij het Korps Rijdende Artillerie dragen een vispassant aan de rechterschouder op het CT (gouden dolman) en de rang wordt aangeduid d.m.v. fourragères;
- (6) aan de rechterschouder wordt door de adjudanten ZMK een goudkleurige nestel gedragen, waaraan twee goudkleurige nestelpennen zijn bevestigd. Adjudanten IBD ZMK dragen deze nestel uitsluitend indien zij functioneel als adjudant optreden. Ordonnansofficieren ZMK dragen aan de rechterschouder een zilverkleurig nestel waaraan twee zilverkleurige nestelpennen zijn bevestigd;
- (7) met uitzondering van de attila, de dolman en de garderegimenten hebben de mouwen van de jas opgestikte manchetten in de vorm van een driepuntige accolade voorzien van een bies in de regiment- of korpskleur die vermeld staat op pagina 5-2;
- (8) op de staande kraag (m.u.v. Cavalerie en Korps Rijdende Artillerie) wordt er voor opperofficieren een handgeborduurde gekartelde rand geborduurd langs de kraagsluiting en langs de bovenrand van de kraag. Deze kartelrand is van gouddraad; voor het Korps Militaire Administratie en het Dienstvak van de Militair Psychologische en Sociologische Dienst echter van zilverdraad;
- (9) het is toegestaan om (maximaal 3) ordesterren of plaques te dragen op het CT in combinatie met één ordesjerp.

d. BGLT

De hiervoor beschreven standaardtenuen voldoen niet voor diverse Staats- en Hofprotocollaire gelegenheden. Bij deze gelegenheden worden bijzondere tenuen gedragen. Officieren van de Koninklijke Landmacht, die zijn benoemd tot adjudant ZMK of ordonnansofficier ZMK dragen, naar regelen te stellen door de Adjudant-generaal, tevens Chef van het Militair Huis van Z.M. de Koning, het Bijzondere Gelegenheidstenu (BGLT). Het BGLT is gebaseerd op het gelegenheidstenu dat in 1985 bij de Koninklijke Landmacht is ingevoerd (GLT85). Ofschoon uitgefaseerd bij de Koninklijke Landmacht is het bij het Militaire Huis nog in gebruik omdat het bij verschillende gelegenheden het meest passende tenue is.

Het BGLT is als volgt samengesteld:

(1) *Voor mannelijke officieren:*

- (a) pet AT, baret Cavalerie/KCT/Lumbl;
- (b) jas BGLT, blauwzwart (model 1985);
- (c) overhemd, lange mouw, wit, GLT;
- (d) stropdas, zwart, GLT;
- (e) broek BGLT, blauwzwart met 30 mm bies in de regiments-korpskleur, voor opperofficieren met de generaalsbies;
- (f) broekriem, zwartleder met goudkleurige gesp, DT;
- (g) sokken, zwart, DT;
- (h) schoenen, zwart DT of zwarte bottines ¹⁾;
- (i) handschoenen, wit, GLT.

(2) *Voor vrouwelijke officieren:*

- (a) hoed AT, baret Cavalerie/KCT/Lumbl;
- (b) jas BGLT, blauwzwart (model 1985);
- (c) overhemd, lange mouw, wit, GLT;
- (d) strikje, zwart, GLT;
- (e) stropdas, zwart;
- (f) rok BGLT, blauwzwart (roklengte: tot op het midden van de knie);
- (g) broek BGLT, blauwzwart met 30 mm bies in de regiments-korpskleur, voor opperofficieren met de generaalsbies ²⁾;
- (h) nylonkousen/panty's, huidkleurig;
- (i) sokken, zwart, DT;
- (j) schoenen, pumpmodel, zwart, DT;
- (k) schoenen, model moccasins, zwart, DT;
- (l) handschoenen, wit, GLT;
- (m) handtas, zwart, GLT.

(3) *Voor officieren van het Korps Rijdende Artillerie:*

- (a) pet model AT, van zwarte stof;
- (b) de zogenaamde. 'blauwe' dolman, van zwarte stof met blauwe tressen;
- (c) broek, zwart met gele bies 15 mm;
- (d) giberne van zwart leder voorzien van halfronde goudkleurige knopen.
De gibernetas is voorzien van een monogram gedekt door de koninklijke kroon, onder het leer aangebracht.

(4) *Toevoegingen BGLT:*

- (a) op de kraag van de jas worden de kraagpatten gedragen van het regiment, korps of dienstvak waartoe de adjudant ZMK of ordonnansofficier ZMK behoort. In plaats van het embleem tak van dienst wordt door de adjudant ZMK een goudkleurig metalen monogram gedekt door de koninklijke kroon gedragen (maat 3), de ordonnansofficier ZMK draagt dit in een zilverkeurige uitvoering;
- (b) aan de rechterschouder wordt door de adjudanten ZMK een goudkleurige nestel gedragen, waaraan twee goudkleurige nestelpennen zijn bevestigd, de ordonnansofficier ZMK draagt dit in een zilverkeurige uitvoering;
- (c) de mouwen van de jas hebben opgestikte manchetten in de vorm van een driepuntige accolade voorzien van een bies in kleur van het regiment, korps of dienstvak, zoals vermeld op pagina 5-2.

1) *Officieren, stafadjudanten en korpsadjudanten behorende tot het Wapen der Cavalerie, het Korps Veldartillerie en het Korps Rijdende Artillerie mogen hakbalsporen op hun zwarte bottines dragen.*

2) *Vrouwelijke officieren dragen een broek indien een sabel wordt gevoerd*

e. Overige toevoegingen:

(1) hakbalsporen: zie hoofdstuk 4;

(2) giberne:

(a) zie hoofdstuk 4;

(b) adjudanten ZMK:

- registratief ingedeeld bij het Wapen der Cavalerie en het Wapen der Artillerie, dragen bij het DT/GLT de zwarte giberne met een goudkleurig metalen monogram gedekt door de koninklijke kroon (maat 4);
- registratief ingedeeld bij het Wapen der Cavalerie, dragen bij het CT (*attila*) de zilveren giberne met een goudkleurig metalen monogram gedekt door de koninklijke kroon (maat 4);
- registratief ingedeeld bij het Korps Rijdende Artillerie, dragen bij het CT (*gouden dolman*) de gouden giberne met een zilverkleurig metalen monogram gedekt door de koninklijke kroon (maat 4);
- registratief ingedeeld bij het Korps Veldartillerie en het Korps Luchtdoelartillerie, dragen bij het CT de zwarte giberne met een goudkleurig metalen monogram gedekt door de koninklijke kroon (maat 4);
- registratief ingedeeld bij het Korps Rijdende Artillerie, dragen bij het BGLT (*blauwe dolman*) de zwarte giberne voorzien van bolle knopen en een monogram gedekt door de koninklijke kroon, onder het leer aangebracht (maat 4);
- het BGLT voor het Wapen der Cavalerie, het Korps Veldartillerie en het Korps Luchtdoelartillerie zie GLT.

(c) adjudanten IBD ZMK:

- dragen bij het GLT en het CT de giberne van het respectievelijke wapen of korps, zonder monogram.

(d) ordonnansofficieren ZMK:

- registratief ingedeeld bij het Wapen der Cavalerie en het Wapen der Artillerie, dragen bij het DT/GLT de zwarte giberne met een zilverkleurig metalen monogram gedekt door de koninklijke kroon (maat 4);
- registratief ingedeeld bij het Wapen der Cavalerie, dragen bij het CT (*attila*) de zilveren giberne met een goudkleurig metalen monogram gedekt door de koninklijke kroon (maat 3);
- registratief ingedeeld bij het Korps Rijdende Artillerie, dragen bij het CT (*gouden dolman*) de gouden giberne met een zilverkleurig metalen monogram gedekt door de koninklijke kroon (maat 3);
- registratief ingedeeld bij het Korps Veldartillerie en Luchtdoelartillerie, dragen bij het CT de zwarte giberne met een zilverkleurig metalen monogram gedekt door de koninklijke kroon (maat 4).
- registratief ingedeeld bij het Korps Rijdende Artillerie, dragen bij het BGLT (*blauwe dolman*) de zwarte giberne voorzien van bolle knopen en een monogram gedekt door de koninklijke kroon, onder het leer aangebracht (maat 4);
- het BGLT voor het Wapen der Cavalerie, het Korps Veldartillerie en het Korps Luchtdoelartillerie zie GLT.

(3) sabel, sabelkoppel en sabeltas:

(a) zie hoofdstuk 4;

(b) adjudanten ZMK:

- registratief ingedeeld bij het Wapen der Cavalerie en het Korps Rijdende Artillerie, dragen bij het DT/GLT en BGLT de zwarte laklederen sabeltas, respectievelijk de zwarte sabeltas met een goudkleurig metalen monogram gedekt door de koninklijke kroon (maat 5);
- registratief ingedeeld bij het Wapen der Cavalerie, dragen bij het CT (*attila*) de zwarte laklederen sabeltas met een goudkleurig metalen monogram gedekt door de koninklijke kroon (maat 5);
- registratief ingedeeld bij het Korps Rijdende Artillerie, dragen bij het CT (*gouden dolman*) de gouden sabeltas met een goudkleurig metalen monogram gedekt door de koninklijke kroon (maat 5).

- (c) adjudanten IBD ZMK:
 - dragen bij het DT/GLT en het CT de sabeltas van het respectievelijke wapen of korps, zonder monogram.
- (d) ordonnansofficieren ZMK:
 - registratief ingedeeld bij het Wapen der Cavalerie en het Korps Rijdende Artillerie, dragen bij het DT/GLT zwarte laklederen sabeltas, respectievelijk de zwarte sabeltas met een zilverkleurig metalen monogram gedekt door de koninklijke kroon (maat 5);
 - registratief ingedeeld bij het Wapen der Cavalerie, dragen bij het CT (attila) de zwarte laklederen sabeltas met een zilverkleurige metalen monogram gedekt door de koninklijke kroon (maat 5);
 - registratief ingedeeld bij het Korps Rijdende Artillerie, dragen bij het CT (gouden dolman) de gouden sabeltas met een zilverkleurige metalen monogram gedekt door de koninklijke kroon (maat 5).

(4) oranje bandsjerp/ oranje koordsjerp: zie hoofdstuk 4;

(5) voor decoraties, onderscheidingstekens en emblemen: zie hoofdstuk 9.

4. CONCERTTENUUE

Het concerttenuue wordt gedragen door muzikanten van de Koninklijke Militaire Kapel 'Johan Willem Friso', de Fanfare Bereden Wapens, de regimentsfanfare 'Garde Regiment Grenadiers en Jagers' en de Fanfare Korps Nationale Reserve.

Het concerttenuue is als volgt samengesteld:

a. Voor mannelijke muzikanten:

- (1) pet AT;
- (2) jas AT;
- (3) overhemd, lange mouw, wit, GLT;
- (4) vlinderdas, zwart;
- (5) vest AT;
- (6) broek AT met een 30 mm brede bies in de kleuren van het regiment / korps;
- (7) sokken, zwart;
- (8) schoenen, zwart;
- (9) handschoenen, wit, GLT.

b. Voor vrouwelijke muzikanten:

- (1) hoed AT;
- (2) jas AT;
- (3) overhemd, lange mouw, wit, GLT;
- (4) lavallière, zwart;
- (5) cumberband, zwart;
- (6) rok AT;
- (7) broek AT met een 30 mm brede bies in de kleuren van het regiment / korps;
- (8) nylonkousen/panty's, zilverkleurig;
- (9) schoenen, pumpmodel, zwart;
- (10) handschoenen, wit, GLT.

- c. *Toevoegingen:*
Op de onderzijde van de linker mouw wordt door de muzikanten - m.u.v. de dirigent - een lier in geel gedragen en vanaf de rang van adjudant in goud. Bij de Koninklijke Militaire Kapel "Johan Willem Friso" en het Garde Regiment Grenadiers en Jagers geldt dat op beide ondermouwen de gardelissen gedragen worden waarbij de lier daarboven geplaatst wordt.
- d. De dirigent van de KMKJWF draagt vanuit de traditie als concerttenu de lange rokjas met bijpassende broek.

5. PIPES & DRUMS

De Koninklijke Landmacht kent meerdere vrijwilligersorkesten die militaire muziekformaties uit het verleden uitbeelden. Zij gebruiken daarbij variaties van historische tenues en vallen buiten het bestek van dit voorschrift. De Dutch Military Pipes & Drums "Falcon Guards" van 11 Luchtmobiele Brigade vormt hier een uitzondering op. Zij hebben geen historische precedent en dragen daarom een door de TCKL goedgekeurd op het DT gebaseerd tenue bestaande uit:

- a. *Voor mannelijke en vrouwelijke muzikanten:*
- (1) jas DT-rij aangepast met bijbehorende emblemen;
 - (2) kilt;
 - (3) overhemd, lange mouw, groen DT;
 - (4) stropdas, groen DT;
 - (5) glenn gary met bordeauxrode pluim;
 - (6) sporran;
 - (7) kousen (hose-tops);
 - (8) kwasten (flashes);
 - (9) slobkousen (spats);
 - (10) schoenen, zwart.

6. DRAAGWIJZE



Ruitertenuue



Ordonnansofficier ZMK in DT



Adjutant ZMK in CT



Adjutant ZMK in BGLT



Concerttenue



Concerttenue met lange rokjas
(dirigent KMKJWF)



Pipes & Drums

1. ALGEMEEN

In dit hoofdstuk wordt onderscheid gemaakt tussen enerzijds onderscheidingstekens en emblemen en anderzijds decoraties. Het recht tot het dragen van onderscheidingstekens, emblemen en decoraties moet blijken uit de persoonlijke bescheiden, de registratieve indeling of tewerkstelling van betrokkene.

- a. De onderscheidingstekens en emblemen die gedragen mogen worden, staan vermeld in dit hoofdstuk. Voor het verkrijgen van draagrecht van niet vermelde onderscheidingstekens en emblemen wordt verwezen naar Bijlage IV van dit voorschrift.
- b. De Minister van Defensie stelt regels ten aanzien van het dragen van decoraties. Van de regeling met betrekking tot decoraties, zoals in dit hoofdstuk is opgenomen, mag niet worden afgeweken anders dan na schriftelijke toestemming van de Minister van Defensie. De Nederlandse decoraties staan vermeld in dit hoofdstuk onder punt 13.
- c. Voor het dragen van een buitenlandse decoratie dient een rekest te worden ingediend bij de Minister van Defensie. De Afdeling Decoraties van DOSCO/DPOD is belast met de uitvoering hiervan. Het formulier Dfe o85 Rekest dragen van een buitenlandse onderscheiding is te vinden op intranet onder publicaties/formulieren.
- d. De Koninklijke Landmacht heeft een geheel eigen traditie en stijl voor onderdeel- en indelingseemblemen. Hiervoor gelden een aantal ontwerpregels die zijn opgenomen in Bijlage III. Van deze regels kan gebruik worden gemaakt voor het maken van een voorstel tot invoering of aanpassing van een embleem.

2. DRAAGWIJZE ONDERSCHIEDINGSTEKENS EN EMBLEMEN PER KLEDINGSTUK

a. Gevechtstenu (GVT):

- (1) er geldt een **draagplicht** voor: (uitzonderingen zie hfd 1 punt 1.d.)
 - (a) het naamlint; boven rechterborstzak;
 - (b) de rangonderscheidingstekens;
 - (c) indelingseembleem op de bovenzijde van de rechtermouw, indien door de eenheid gevoerd en uitsluitend voor de duur dat de militair bij de eenheid is ingedeeld;
 - (d) mouwembleem Koninkrijksvlag op de bovenzijde van de linkermouw;
- (2) het Nederlands parachutistenembleem/legerluchtwarnemer (maximaal één) wordt gedragen aan de linkerkant boven de borstzak;
- (3) het buitenlands parachutistenembleem/operationele wing/instructeur-parachutespringen (maximaal één) wordt gedragen aan de rechterkant boven het naamlint;
- (4) een brevet- of onderdeelseembleem in de legergroene uitvoering (maximaal één) wordt gedragen op het klittenband boven de linkerborstzak;
- (5) een gevechtsinsigne wordt gedragen boven het naamlint c.q. buitenlandse parachutistenembleem/operationele wing/instructeur-parachutespringen;
- (6) regiments- of korpsnaamlint wordt gedragen op de linkerbovenmouw boven het mouwembleem Koninkrijksvlag (zie Bijlage VI).

b. Dagelijks tenue (DT)

Waar hierna gesproken wordt over borstzak, geldt voor vrouwelijke militairen op overeenkomstige/passende hoogte.

- (1) er geldt een **draagplicht** voor:
 - (a) het naamplaatje: boven rechterborstzak;
 - (b) de rangonderscheidingstekens;
 - (c) indelingseembleem op de bovenzijde van de rechtermouw, indien door de eenheid gevoerd en uitsluitend voor de duur dat de militair bij de eenheid is ingedeeld;
 - (d) het mouwembleem van de Koninklijke Landmacht ingeborduurd op bovenzijde van de linkermouw;
 - (e) kraagpatten en kraagemblemen;
 - (f) brevetembleem: boven linkerborstzak (boven batons/modeldecoraties c.q. parachutistenembleem);
- (2) decoraties
 - (a) modeldecoraties worden gedragen boven de linkerborstzak, zodanig dat de knoop van de klep net niet zichtbaar is;
 - (b) batons worden gedragen midden boven de linkerborstzak;
- (3) het onderdeelseembleem wordt gedragen op de rechterborstzak (zie pag 9-29 punt 10.a.);
- (4) vaardigheidseemblemen worden gedragen 1 cm onder het midden van de klep van de linker- en rechterborstzak, tot een maximum van twee per borstzak (onder elkaar). Indien de militair meer dan vier van deze emblemen bezit, is aan hem de keuze welke emblemen hij draagt. Indien de militair een onderdeelseembleem draagt, mag onder de klep van de rechterborstzak slechts één vaardigheidseembleem worden gedragen;
- (5) het Nederlandse geborduurd parachutistenembleem en het embleem legerluchtwaarnemer worden gedragen (maximaal één) boven de linkerborstzak c.q. de batons/modeldecoraties. Het buitenlands parachutistenembleem of Nederlandse operationele wing/instructeur-parachutespringen wordt gedragen (maximaal één) aan de rechterkant boven het naamplaatje;
- (6) nestels en koorden worden gedragen aan de schouder (zie punt 4.c.);
- (7) een gevechtsinsigne of vastgesteld herinneringseembleem wordt gedragen (maximaal twee, naast elkaar) boven het naamplaatje c.q. buitenlands parachutistenembleem/operationele wing/instructeur-parachutespringen;
- (8) het draaginsigne gewonden (DIG) wordt gedragen op de linkerborstzak. Indien de militair een draaginsigne gewonden draagt, mag onder de klep van de linkerborstzak slechts één vaardigheidseembleem worden gedragen.
- (9) de draagspeld bij groepswaardering wordt gedragen op de rechter- of linkerborstzak. Hiervoor gelden dezelfde regels als voor de vaardigheidseemblemen;
- (10) een ondermouw-embleem kan worden gedragen zowel aan de linker- als aan de rechter- ondermouw afhankelijk van de bepalingen voor het betreffende embleem (maximaal 1).

c. Gelegenheidstenue (GLT)

zie pt. 2b.

d. Avondtenue (AT)

- (1) er geldt een **draagplicht** voor de rangonderscheidingstekens op de jas AT;
- (2) op de jas AT mag worden gedragen:
 - (a) miniatuurdecoraties
 - (b) draaginsigne gewonden klein model, gevechtsinsigne klein model, geborduurd kleine uitvoering van brevetemblemen, de operationele wing en vaardigheidseemblemen parachutisten,
 - (c) nestels en (ere)koorden.

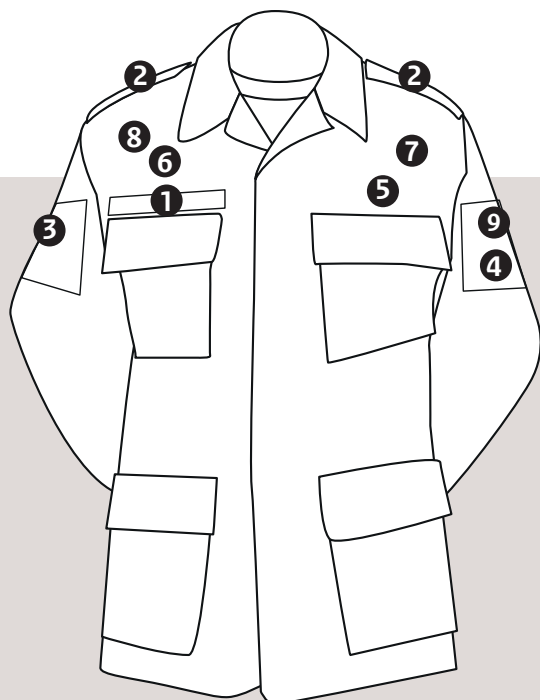

Gevechtstenue (GVT)

- 1 naamlint
- 2 rangonderscheidingstekens
- 3 indelingseembleem
- 4 Koninkrijksvlag
- 5 NL-parachutistenembleem (wing)/
legerluchtwaarnemer
- 6 buitenlandse-/operationele wing/instructeur-
parachutespringen (max. 1)
- 7 brevetembleem/onderdeelseembleem (max. 1)
- 8 gevechtsinsigne/herinneringseembleem
commando/herinneringseembleem luchtmobiele
brigade (max. 2)
- 9 regiments- korps- dienstvaknaamlint

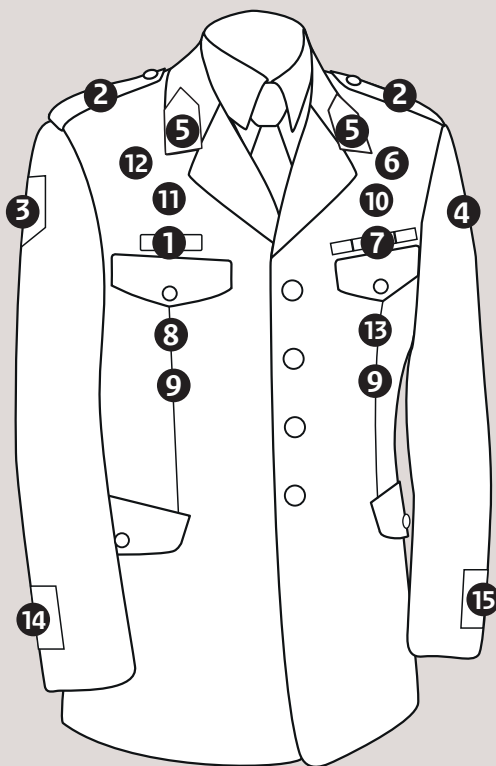

DT Heren

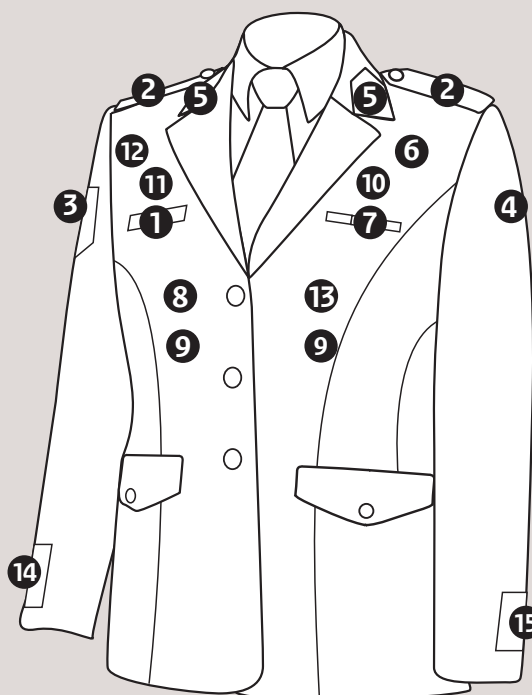

DT Dames

Dagelijks tenue (DT)

- | | | |
|---|---|---|
| 1 naamplaatje | 7 batons/modeldecoraties | 12 gevechtsinsigne/herinneringseembleem/ waarderingsspeld (max. 2) |
| 2 rangonderscheidingstekens | 8 onderdeelseembleem | 13 draaginsigne gewonden/ vaardigheidseemblemen (max. 2) |
| 3 indelingseembleem | 9 vaardigheidseemblemen/draagspeld bij groepswaardering (max. 2) | 14 embleem rechter ondermouw (max. 1) |
| 4 mouwembleem van de Koninklijke Landmacht | 10 wing/legerluchtwaarnemer | 15 embleem linker ondermouw (max. 1) |
| 5 kraagpatten | 11 buitenlandse-/operationele wing/ instructeur-parachutespringen (max. 1) | |
| 6 brevetembleem | | |

3. RANGONDERSCHEIDINGSTEKENS

- a. De rangonderscheidingstekens worden rechtstreeks op de epaulet of als schuifpassant gedragen. Indien geen bovenkleding wordt gedragen, wordt het rangonderscheidingsteken aan de broekriem bevestigd.

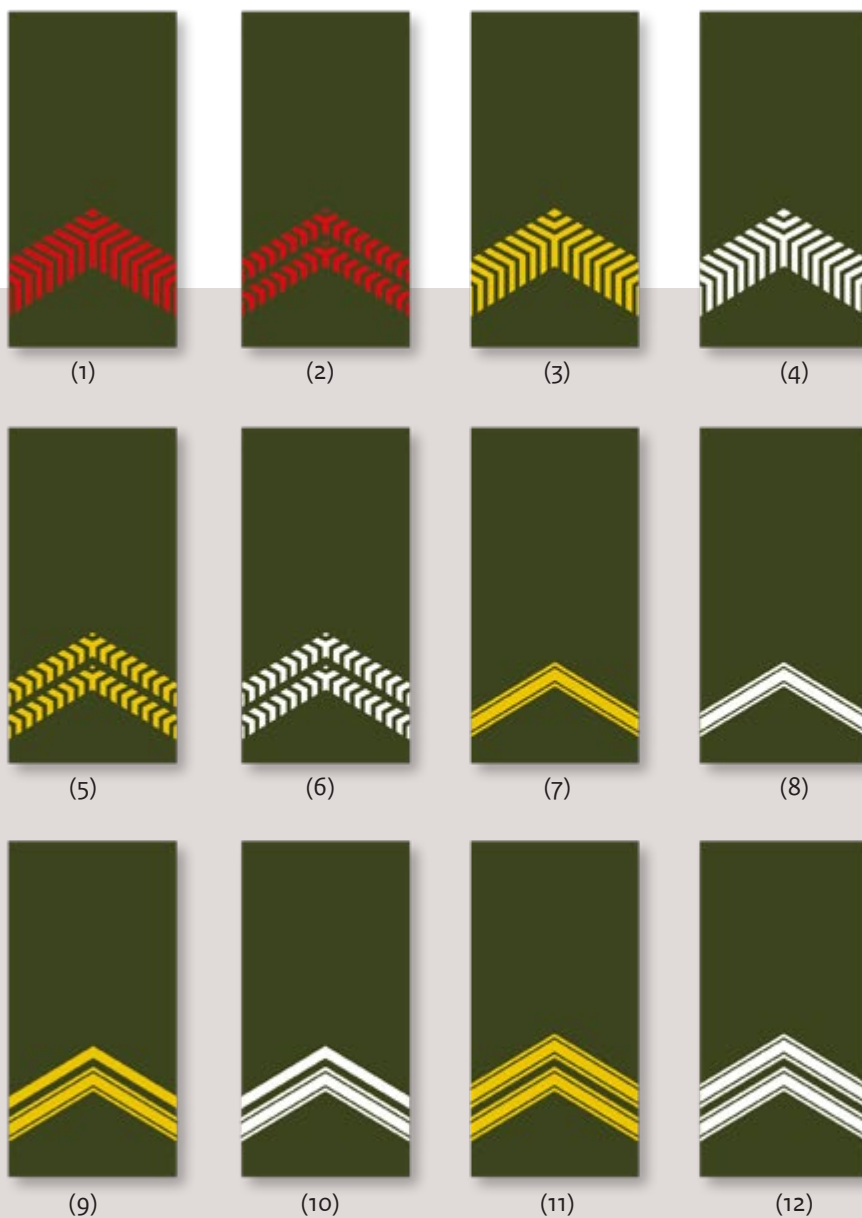

- | | |
|---------------------------------------|---------------------------------------|
| (1) Soldaat der 2e klasse | (9) Sergeant der 1e klasse |
| (2) Soldaat der 1e klasse | Wachtmeester der 1e klasse (art, lua) |
| (3) Korporaal | (10) Wachtmeester der 1e klasse (cav) |
| (4) Korporaal (cav, ma) | Sergeant der 1e klasse (ma) |
| (5) Korporaal der 1e klasse | (11) Sergeant majoor |
| (6) Korporaal der 1e klasse (cav, ma) | Opperwachtmeester (art, lua) |
| (7) Sergeant | (12) Opperwachtmeester (cav) |
| Wachtmeester (art, lua) | Sergeant-majoor (ma) |
| (8) Wachtmeester (cav) | |
| Sergeant (ma) | |

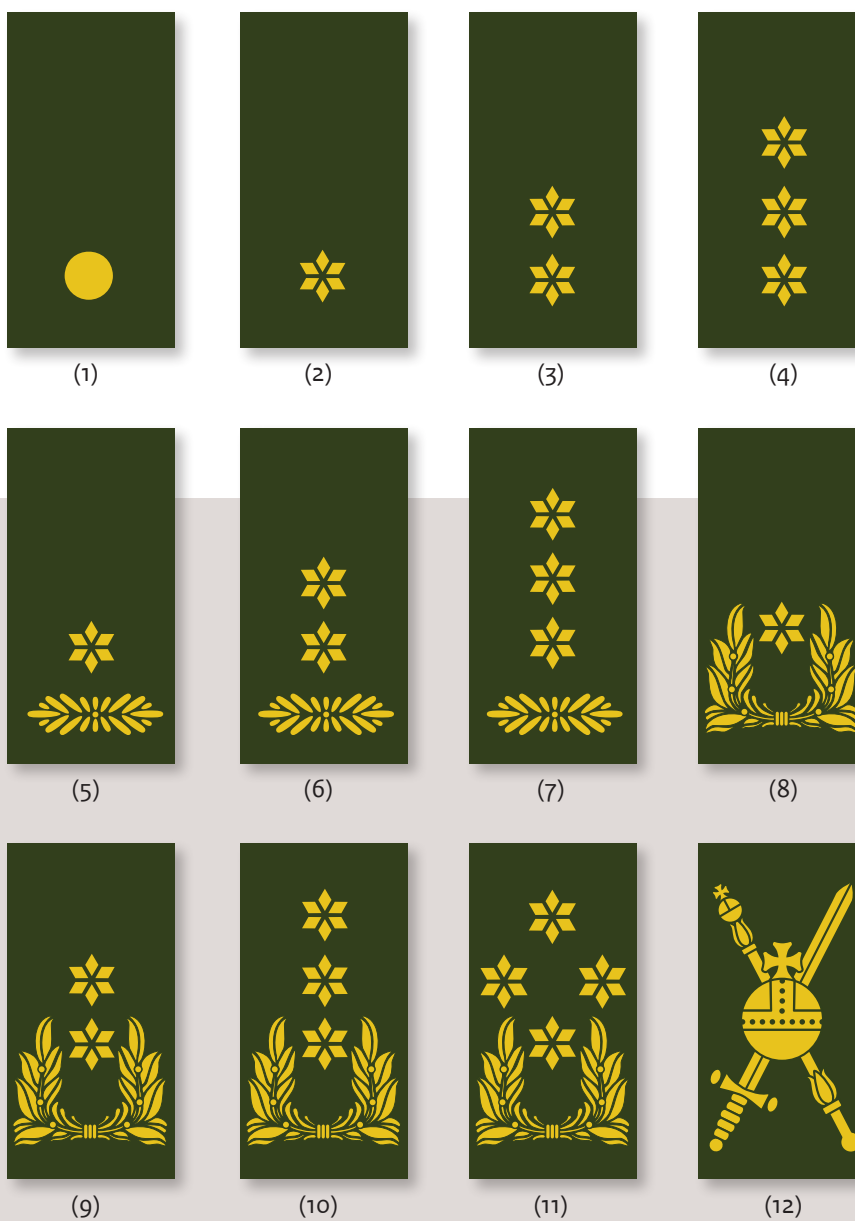

- (1) *Adjutant/Vaandrig/Kornet (cav, art, lua)*
- (2) *Tweede luitenant*
- (3) *Eerste luitenant*
- (4) *Kapitein/Ritmeester*
- (5) *Majoor*
- (6) *Luitenant-kolonel*
- (7) *Kolonel*
- (8) *Brigadegeneraal*
- (9) *Generaal-majoor*
- (10) *Luitenant-generaal*
- (11) *Generaal*

- (12) *Koninklijk distinctief*
Zijne Majesteit de Koning draagt als oud-militair, bij daarvoor in aanmerking komende gelegenheden, het militair uniform. Bij KB nr. 178 van 24 april 2013 is dit onderscheidingsteken vastgesteld en wordt deze gedragen op vergelijkbare wijze als het rangonderscheidingsteken.

4. OVERIGE ONDSCHIEDINGSTEKENS

a. Functieonderscheidingstekens

- (1) De functieonderscheidingstekens geven de specifieke functie of status van de drager aan.
- (2) De functieonderscheidingstekens worden alléén gedragen in combinatie met de voor de militair geldende rangonderscheidingstekens voor de duur dat de militair de specifieke functie vervult en er over de vereiste bekwaamheid beschikt.

(3) Functieonderscheidingstekens zijn vastgesteld voor:

- | | |
|---|--|
| (a) Muzikant ¹⁾ | (h) Sergeant-majoor administrateur ¹⁾ |
| (b) Defensy College ¹⁾ | (i) Compagniessergeant-majoor ¹⁾ |
| (c) KMA-cadet ¹⁾ | (j) Stafadjutant niveau 3 |
| (d) Plaatsvervangend groepscommandant | (k) Stafadjutant niveau 2 |
| (e) Leidinggevende korporaal | (l) Stafadjutant niveau 1 |
| (f) Cadettentamboerkorps Prins Bernhard ¹⁾ | (m) Regimentsadjutant/ Korpsadjutant |
| (g) Sergeant-majoor instructeur ¹⁾ | (n) Adjudant van Z.M. de Koning ¹⁾ |

¹⁾ Voor deze functionarissen kunnen de rangen afwijken van de hier getoonde.



- (4) Als tijdelijke toevoeging aan het uniform voor de duur van de bevolen dienst: de ringkraag van de officier van piket. Bij het wapen der Cavalerie en het wapen der Artillerie wordt i.p.v. de ringkraag de zwartlederen giberne gedragen..



(a)

- (a) Ringkraag
- (b) Giberne Artillerie
- (c) Giberne Lucht doelartillerie
- (d) Giberne RHB, adjudantsuitvoering
- (e) Giberne RHPCA



(b)



(c)



(d)



(e)



(1)

(2)

(3)

(4)

b. Waarderingsonderscheidingstekens

De volgende waarderingsonderscheidingstekens zijn vastgesteld:

- (1) Gouden erekoord met goudkleurige nestelpen, behorende bij de Bronzen Soldaat (linkerschouder jas DT, GLT en AT);
- (2) Zilveren erekoord met zilverkleurige nestelpen, hiervoor geldt een afdraagregeling (linkerschouder jas DT, GLT en AT);
- (3) KL-erekoord, ponceaurood, met goudkleurige nestelpen (linkerschouder jas DT, GLT en AT);
*Indien aan de militair meerdere erekoorden zijn toegekend draagt hij/zij de hoogste in gradatie;
De KM/KLu erekoorden mogen gedragen worden, met dien verstande dat bij het KM erekoord geldt dat alleen de KMarns versie is toegestaan.*
- (4) Draagspeld bij (rechter-of linkerborstzak jas DT en basisjas GVT);

c. Nestels en koorden

De volgende nestels en koorden zijn vastgesteld:

- (1) een goudkleurige nestel met goudkleurige nestelpennen voor adjudanten ZMK (aan de rechterschouder van de jas DT, GLT, Ruitertenu, AT, ATT, BGLT en CT). Voor adjudanten in buitengewone dienst uitsluitend indien functioneel als adjudant ZMK wordt opgetreden;
- (2) een zilverkleurige nestel met zilverkleurige nestelpennen voor ordonnansofficieren ZMK en adjudanten van de gouverneurs van Curaçao, Aruba en St. Maarten (aan de rechterschouder van de jas DT, GLT, Ruitertenu, AT en CT);
- (3) een karmozijnrood-goudkleurige nestel met goudkleurige nestelpennen voor (hoofd)officieren toegevoegd aan de Minister van Defensie en de Staatssecretaris van Defensie, militaire attachés en adjunct-attachés (aan de linkerschouder van de jas DT, GLT, AT en ATT);
- (4) een karmozijnrood-zilverkleurige nestel met zilverkleurige nestelpennen voor (hoofd)officieren toegevoegd aan de Commandant der Strijdkrachten, de Commandant Landstrijdkrachten, Commandant Nederlandse Defensie Academie en Commandanten Defensie onderdelen (C-DOSCO, C-COMMIT) en (hoofd)officieren toegevoegd aan geallieerde militaire autoriteiten (vanaf generaal-majoor), zoals WEU, NATO of VN (aan de linkerschouder van de jas DT, GLT, AT en ATT);
- (5) een goud-nassausblauwe nestel met goudkleurige nestelpennen voor de krijgsmachtadjudant (aan de linkerschouder van de jas DT, GLT en AT);
- (6) een goud-nassausblauwe nestel met zilverkleurige nestelpennen voor de CLAS-adjudant (aan linkerschouder van de jas DT, GLT en AT);
- (7) een van zwart-groen koord gevlochten commandonestel zonder nestelpennen voor militairen gerechtigd tot het dragen van de groene baret (aan de linkerschouder van de jas DT, GLT, AT en ATT)

- (8) het oranje-nassausblauwe Invasiekoord van het Garderegiment Fuseliers Prinses Irene, uitsluitend voor militairen die registratief zijn ingedeeld bij het Garderegiment Fuseliers Prinses Irene (aan de linkerschouder van de jas GVT ¹⁾, DT, GLT, AT en ATT. Mannelijke militairen dragen het uiteinde van het koord zoals afgebeeld. Vrouwelijke militairen dragen het uiteinde van het koord onder de linker revers van de jas. Bij het AT/ATT wordt het uiteinde van het koord onder de linker shawlkraag van de jas gedragen;
- (9) het blauwe VN-koord voor militairen ingedeeld bij een VN eenheid voor de duur van de uitzending. Tevens als zgn. 'Libanonkoord', uitsluitend voor militairen geplaatst op een functie bij 44 Painbat RI PJWF. In beide gevallen te dragen aan de linkerschouder van de jas GVT ¹⁾, DT, GLT, AT en ATT. Mannelijke militairen dragen het uiteinde van het koord zoals afgebeeld. Vrouwelijke militairen dragen het uiteinde van het koord onder de linker revers van de jas. Bij het AT/ATT wordt het uiteinde van het koord onder de linker shawlkraag van de jas gedragen.

¹⁾ uitsluitend toegestaan voor de duur dat de militair is uitgezonden en te bepalen door de eenheidscommandant



(1)

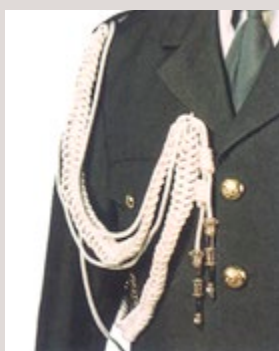

(2)

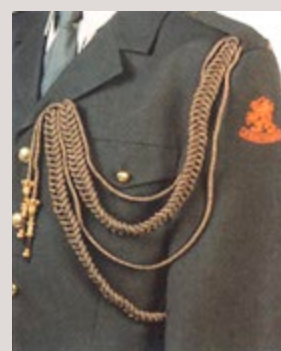

(3)



(4)



(5)

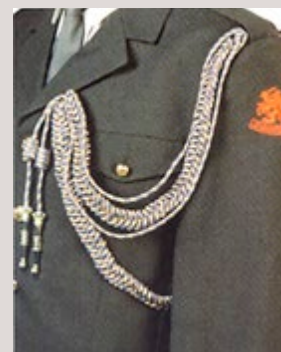

(6)



(7)



(8)

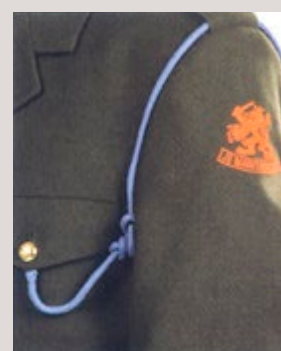

(9)



(1)



(2)



(3)



(4)



(5)



(6)

d. *Bijzondere onderscheidingstekens*

De volgende bijzondere onderscheidingstekens zijn vastgesteld:

- (1) Draaginsigne gewonden (DIG). (op linkerborstzak jas DT, linkerborstzak jas Nfp, AT op overeenkomstige locatie op de linkerborst in miniatuur uitvoering).
- (2) Operationele wing. (boven rechterborstzak jas DT en GVT, waarbij een eventueel buitenlands parachutistenembleem op deze plaats komt te vervallen; AT overeenkomstige locatie als bij DT/GVT, klein model geborduurd).
- (3) Insigne voor optreden onder gevechtsumstandigheden (het gevechtsinsigne / GI). (boven rechterborstzak jas DT en GVT, waarbij een eventueel ze herinneringseembleem op deze plaats komt te vervallen; AT overeenkomstige locatie als bij DT, klein model, eventueel boven de operationele wing);
- (4) Combat Medical Badge (CMB). (boven naamplaatje op de rechterborstzak jas DT, waarbij een eventueel ze herinneringseembleem op deze plaats komt te vervallen);
- (5) Combat Infantry Badge (CIB). (boven naamplaatje op de rechterborstzak jas DT, waarbij een eventueel ze herinneringseembleem op deze plaats komt te vervallen);
- (6) Combat Action Badge (CAB). (boven naamplaatje op de rechterborstzak jas DT, waarbij een eventueel ze herinneringseembleem op deze plaats komt te vervallen);

5. BARET- EN KRAAGEMBLEMEN

Kraag- en baretemblemen geven aan bij welk opleidingsinstituut, wapen of dienstvak, regiment of korps de militair is ingedeeld (op de baret en op de kraagpatten van de jas DT). Opperofficieren dragen een langere kraagpat met aan de bovenzijde - afhankelijk van het wapen of dienstvak - een goud- of zilverkleurige geschulpte rand. De kraagpat voor opperofficieren van de garderegimenten heeft geen geschulpte rand. De kraagpat en de baretondergrond zijn bekleed met melton, behalve bij geestelijke verzorgers, officieren der Artillerie en MPSD, deze zijn van fluweel.



- a Koninklijke Militaire Academie
- b Koninklijke Militaire School
- c Wapen der Infanterie (algemeen)
- d Garderegiment Grenadiers en Jagers (Grenadiers)
Koninklijke Militaire Kapel Johan Willem Friso (als Grenadiers)
- e Garderegiment Grenadiers en Jagers (Jagers)¹⁾
- f Garderegiment Fuseliers Prinses Irene

1) Van dit kraagembleem bestaat een linker- en rechter variant



- a Regiment Infanterie Prins Johan Willem Friso, Koninklijke Militaire Kapel Johan Willem Friso (als RIPJWF)
- b Regiment Infanterie Oranje Gelderland
- c Regiment Limburgse Jagers¹⁾
- d Regiment van Heutsz
- e Korps Nationale Reserve
- f Korps Commandotroepen
- g Regiment Stoottroepen Prins Bernhard
- h Regiment Huzaren van Boreel¹⁾
- i Regiment Huzaren Prinses Catharina-Amalia¹⁾

1) Van deze kraagemblemen bestaat een linker- en rechter variant

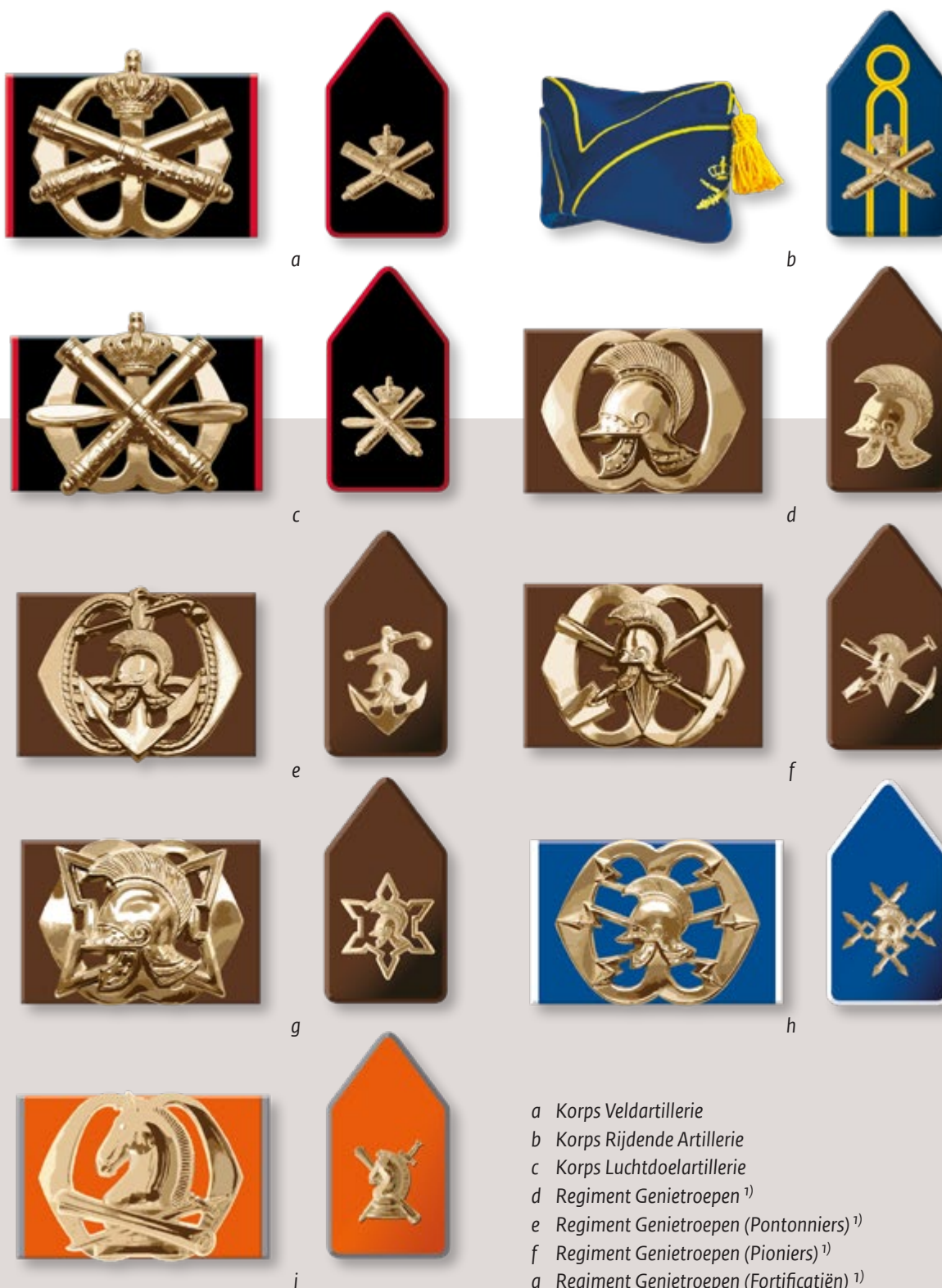

- a Korps Veldartillerie
- b Korps Rijdende Artillerie
- c Korps Luchtdoelartillerie
- d Regiment Genietroepen¹⁾
- e Regiment Genietroepen (Pontonniers)¹⁾
- f Regiment Genietroepen (Pioniers)¹⁾
- g Regiment Genietroepen (Fortificatiën)¹⁾
- h Regiment Verbindingstroepen¹⁾
- i Korps Communicatie en Engagement Prinses Ariane¹⁾

1) Van deze kraagemblemen bestaat een linker- en rechter variant



- a Korps Inlichtingen en Veiligheid Prinses Alexia ¹⁾
- b Korps Militaire Administratie
- c Regiment Geneeskundige Troepen
- d Regiment Bevoorradings- en Transporttroepen
- e Regiment Technische Troepen ¹⁾
- f Dienstvak van de Militair Juridische Dienst
- g Dienstvak van de Technische Staf
- h Dienstvak van de Militair Psychologische en Sociologische Dienst
- i Dienstvak van de Lichamelijke Oefening en Sport ¹⁾

¹⁾ Van deze kraagemblemen bestaat een linker- en rechter variant



1) Van deze kraagemblemen bestaat een linker- en rechter variant



- a Kraagembleem opperofficieren garderegimenten (Grenadiers)
- b Kraagembleem opperofficieren garderegimenten (Jagers)¹⁾
- c Kraagembleem opperofficieren garderegimenten (Fuseliers)
- d Adjudant Z.M. de Koning (Van Heutsz)
- e Ordonnansofficier Z.M. de Koning (KRA)
- f Opperofficier (KCT)
- g Adjudant-generaal i.b.d. van Z.M. de Koning (Artillerie)
- h 1 German-Netherlands Corps (1GNC)
- i Baretembleem Verenigde Naties

1) Van dit kraagembleem bestaat een linker- en rechter variant



(1)



(2)

6. MOUWEMBLEMEN

a. Algemene emblemen:

- (1) Embleem van de Koninklijke Landmacht, kleur oranje, ingeborduurd op de mouw DT- jas;
- (2) Nationaliteitsembleem voor gevechtsskleding (Koninkrijksvlag);

b. Indelingsemblemen:

Indelingsemblemen zijn vastgesteld voor de navolgende eenheden (brigadeniveau of overeenkomstig), voor de duur dat de militair bij de eenheid is ingedeeld. Indelingsemblemen worden zowel op het DT als het GVT gedragen. Het model is in beide gevallen gelijk.

Voor het DT: gekleurd geborduurd embleem.

Voor het GVT zijn twee versies in gebruik:

- (1) Variant indelingsembleem GVT, gekleurd geweven embleem, gebruik in kazernesituatie;
- (2) Variant indelingsembleem GVT, geweven embleem in de gedekte kleuren olijfgroen, zwart en/of zandkleur voor gebruik bij oefening en operationele inzet;

c. Bijzonder indelingsembleem:

Voor jubilea die, cfm. het Traditiebesluit KL, een veelvoud zijn van 25 jaar mag een aangepast indelingsembleem worden gedragen waarop dit tot uiting komt. De aanvraag hiervoor en het ontwerp dienen vooraf aan de UCKL ter goedkeuring te worden voorgelegd. Het jubileumembleem mag uitsluitend in het jubileumjaar gedragen worden.

d. Buitenlands indelingsembleem:

Gedurende de plaatsing bij een buitenlandse eenheid mogen KL-militairen het mouwembleem van die eenheid dragen.



(1)

- | | |
|--|---|
| (1) 1 German-Netherlands Corps (1GNC) | (8) Staf Commando Landstrijdkrachten |
| (2) Korps Commandotroepen | (9) Koninklijke Militaire Academie (Cadettenbataljon) |
| (3) 11 Luchtmobiele Brigade (AASLT) "7 december" | (10) Inspecteur-Generaal der Krijgsmacht |
| (4) 13 Lichte Brigade | (11) Defensie Grondgebonden Luchtverdedigingscommando |
| (5) 43 Gemechaniseerde Brigade | (12) Materieel Logistiek Commando |
| (6) Operationeel Ondersteuningcommando Land | (13) Nederlandse troepen onder bevel van een VN-eenheid |
| (7) Opleidings- en Trainingscommando | |



(2)



(3)



(4)



(5)



(6)



(7)



(8)



(9)



(10)



(11)



(12)



(13)



Cadetten
KMA



Soldaat t/m korporaal
der eerste klasse



Sergeant t/m
sergeant-majoor



Adjutant
en hoger

7. PETEMBLEMEN

- a. voor de pet DT en de hoed DT een metalen embleem;
- b. voor de pet AT en de hoed AT een geborduurd embleem op een blauwzwarte achtergrond.

8. BREVETEMBLEMEN

- a. De volgende brevetemblemen zijn vastgesteld:
(Hiervoor geldt een draagplicht voor de jas DT)
 - (1) Hogere defensie vorming
 - (2) Hogere militaire vorming ¹⁾
 - (3) Hogere technische bekwaamheid
 - (4) Hogere economische vorming
 - (5) Hogere militair juridische vorming
 - (6) Hogere gedragswetenschappelijke vorming
 - (7) Hogere wetenschappelijke vorming ²⁾
 - (8) Militair geneeskundige bekwaamheid
goudkleurig: arts
 - (9) Militair geneeskundige bekwaamheid
goud/zilverkleurig: dierenarts
 - (10) Militair geneeskundige bekwaamheid
zilverkleurig: tandarts
 - (11) Militair farmaceutische bekwaamheid
 - (12) Officier accountant
 - (13) Hogere bekwaamheid militaire LO/Sport
 - (14) Informatici
 - (15) (oud-)militair dirigent, kapelmeester
zilverkleurig: in bezit van diploma
1e fase HAFABRA
 - (16) (oud-)militair dirigent, kapelmeester
goudkleurig: in bezit van diploma
2e fase HAFABRA

Het is niet toegestaan meer dan één brevetembleem op het uniform te dragen. De militair die heeft voldaan aan de eisen voor meerdere hogere brevetten, draagt het brevetembleem dat het meest overeenkomt met de beklede functie, waarbij het HDV-brevet prevaleert.

- c. *Buitenlandse brevetemblemen*
Buitenlandse brevetemblemen voor hogere militaire of academische vorming mogen worden gedragen (max. 1). Buitenlandse brevetemblemen worden gedragen aan de rechterkant van de jas DT, boven het naamplaatje.
- d. *Draagwijze brevetemblemen*
 - (1) boven de linkerborstzak op jas GVT
 - (2) boven de linkerborstzak op jas DT
 - (3) linksboven op de jas AT (geborduurde kleine uitvoering)

1) Dit embleem wordt niet meer uitgereikt maar mag nog worden gedragen.

2) Dit was voorheen het Militair Juridisch brevet en wordt als zodanig nog gedragen door militairen die deze opleiding hebben gevolgd.

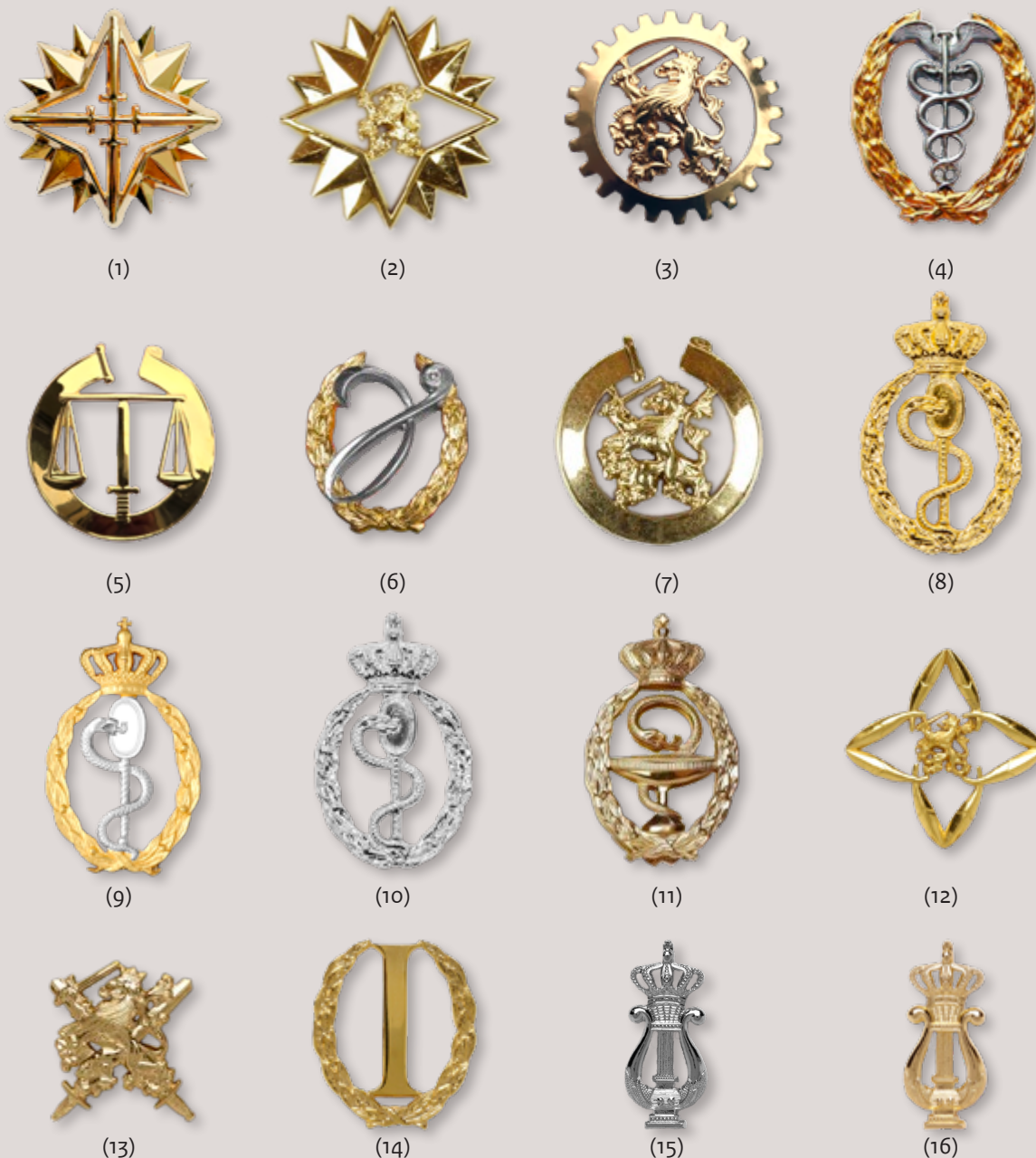

- | | |
|---|--|
| <p>(1) Hogere defensie vorming</p> <p>(2) Hogere militaire vorming 1)</p> <p>(3) Hogere technische bekwaamheid</p> <p>(4) Hogere economische vorming</p> <p>(5) Hogere militair juridische vorming</p> <p>(6) Hogere gedragswetenschappelijke vorming</p> <p>(7) Hogere wetenschappelijke vorming (voorheen Militair Juridisch Brevet) ²⁾</p> <p>(8) Militair geneeskundige bekwaamheid goudkleurig: arts</p> <p>(9) Militair geneeskundige bekwaamheid goud/zilverkleurig: dierenarts</p> | <p>(10) Militair geneeskundige bekwaamheid zilverkleurig: tandarts</p> <p>(11) Militair farmaceutische bekwaamheid</p> <p>(12) Officier accountant</p> <p>(13) Hogere bekwaamheid militaire LO/Sport</p> <p>(14) Informatici</p> <p>(15) (oud-)militair dirigent, kapelmeester zilverkleurig: in bezit van diploma 1e fase HAFABRA</p> <p>(16) (oud-)militair dirigent, kapelmeester goudkleurig: in bezit van diploma 2e fase HAFABRA</p> |
|---|--|

9. VAARDIGHEIDSEMBLEMEN

a. Algemeen

Vaardigheidsemblemen geven aan dat de drager heeft voldaan aan de eisen die zijn gesteld aan het draagrecht van het betreffende embleem. Van sommige vaardigheidsemblemen bestaan meerdere uitvoeringen, voor de varianten zie de tabel op pag. 9.26. Hierin is tevens opgenomen het draagrecht van de betreffende emblemen. Voor nadere informatie over draagrecht en draagduur wordt verwezen naar de Regeling Bekwaamheids- en Vaardigheidsemblemen of specifieke regelgeving voor de betreffende opleiding. De procedure voor het aanvragen van nieuwe emblemen staat vermeld in bijlage IV.

b. De volgende vaardigheidsemblemen zijn vastgesteld:

- | | |
|---|--|
| (1) Instructeur-parachutespringen ¹⁾ | (7) Parachutist C-OPS |
| (2) Parachutist A | (8) Parachutist D |
| (3) Parachutist B | (9) Riggerwing |
| (4) Parachutist B vrije val | (10) Pathfinder (NLD) |
| (5) Parachutist SLS | (11) UAS operator |
| (6) Parachutist C | (12) Legerluchtwaarnemer ²⁾ |



(1)



(2)



(3)



(4)



(5)



(6)



(7)



(8)



(9)



(10)



(11)



(12)

1) Deze wordt uitsluitend aan de rechterzijde gedragen.

2) Dit embleem wordt niet meer uitgereikt maar mag nog worden gedragen.



(1)



(2)



(3)



(4)



(5)



(6)



(7)



(8)



(9)



(10)



(11)



(12)



(13)



(14)



(15)



(16)

- (1) Optreden Waterrijke Gebieden (KCT)
- (2) Optreden Bergachtig Terrein (KCT)
- (3) Duiker
- (4) Schipper
- (5) Rotsklimmen/werken op hoogte
- (6) Instructeur klimtoren
- (7) Instructeur werken op hoogte
- (8) Instructeur rotsklimmen
- (9) GVA duiken

- (10) Instructeur GVA duiken
- (11) Basisvorm scherpschutter
- (12) Kampioen scherpschutter
- (13) Schietwedstrijd Harskamp
- (14) Buitengewoon geoefend handgranaat werpen
- (15) Vijfkampspeld
- (16) Zware militaire vaardigheid¹⁾

¹⁾ Dit embleem wordt niet meer uitgereikt maar mag nog worden gedragen.



(1)



(2)



(3)



(4)



(5)



(6)



(7)



(8)



(9)



(10)



(11)



(12)



(13)



(14)



(15)

- (1) Militaire lichamelijke vaardigheid (blauw)
- (2) Uitmuntend motorvoertuigbestuurder
- (3) Militaire 24-uurs rit¹⁾
- (4) Brandweersinsigne
- (5) Munitietechnicus
- (6) Electronische Oorlogsvoering
- (7) Algemeen Militair Verpleegkundige
- (8) Verzorgende IG niveau 3

- (9) Verpleegkundige niveau 4
- (10) Verpleegkundige niveau 5
- (11) Verpleegkundige¹⁾
- (12) Apothekersassistent
- (13) Doktersassistent
- (14) Tandartsassistent
- (15) Combattant Geneeskundige Neventaak

¹⁾ Dit embleem wordt niet meer uitgereikt maar nog worden gedragen.



- | | |
|--|---|
| (1) Heli Instructor | (9) Schutterembleem lichte mitrailleur |
| (2) Rigger/Marshaller | (10) Sniper KCT |
| (3) Landing Point Commander | (11) Sniper brons |
| (4) Heli Handling Instructor | (12) Marksman |
| (5) Landing Point Finder | (13) Schutter lange afstand ¹⁾ |
| (6) Individueel functie bekwaamheidsembleem ¹⁾ | (14) Pantserbestrijdingssystemen |
| (7) Schutterembleem pistool | (15) Algemene vuursteunsystemen ¹⁾ |
| (8) Schutterembleem geweer | (16) Luchtverdedigingssystemen |

¹⁾ Deze emblemen worden niet meer uitgereikt maar mogen nog worden gedragen.



(1)



(2)



(3)



(4)



(5)



(6)



(7)



(8)



(9)



(10)



(11)

(1) Joint Terminal Attack Controller

(2) Militair ruiterbewijs

(3) Chemisch, biologisch, radiologisch
en nucleair

(4) Buitengewoon opsporingsambtenaar

(5) Jungle Warfare¹⁾

(6) Meester op één of meer wapens¹⁾

(7) Tambour-maître²⁾

(8) Opruimer explosieven²⁾

(9) Gravendienst (BIDKL)²⁾

(10) Muzikant²⁾

(11) Ranger³⁾

1) Deze wordt gedragen op de rechter ondermouw.

2) Deze wordt gedragen op de linker ondermouw.

3) Deze wordt gedragen op de linker bovenmouw GVT, onder het regiments- korps- of dienstvaknaamlint. Zie voor positie bijlage B-IV.1

| <i>c. Draagwijze en draagrecht vaardigheidsemlen:</i> | Links boven op jas AT (klein model geborduurd) | Boven linkerborstzak jas DT/GVT | Boven rechterborstzak jas DT/GVT | Onder klep linker- rechter borstzak jas DT | Rechter ondermouw jas DT | Linker ondermouw jas DT | |
|---|---|---------------------------------|----------------------------------|---|--------------------------|-------------------------|--|
| Instructeur parachutespringen <i>Draagrecht: onbeperkt</i> | | | ● | | | | |
| Parachutist A, B, B vrije val, SLS, C, C-OPS, D, Rigger Wing, Pathfinder of Legerluchtwaarnemer <i>Draagrecht: onbeperkt</i> | ● | ● | | | | | |
| UAS operator <i>Draagrecht: verlenging draagrecht nog niet vastgesteld</i> | ● | ● | | | | | |
| Optreden Waterrijke Gebieden <i>Draagrecht: onbeperkt</i> | | | | ● | | | |
| Optreden Bergachtig Terein <i>Draagrecht: onbeperkt</i> | | | | ● | | | |
| Duiker <i>Draagrecht: onbeperkt</i> | | | | ● | | | |
| Schipper <i>Draagrecht: na behalen en periodieke hercertificering</i> | | | | ● | | | |
| Rotsklimmen werken op hoogte <i>Draagrecht: onbeperkt</i> | | | | ● | | | |
| Instructeur klimtoren <i>Draagrecht: onbeperkt</i> | | | | ● | | | |
| Instructeur werken op hoogte <i>Draagrecht: onbeperkt</i> | | | | ● | | | |
| Instructeur rotsklimmen <i>Draagrecht: onbeperkt</i> | | | | ● | | | |
| GVA duiken <i>Draagrecht: onbeperkt</i> | | | | ● | | | |
| Instructeur GVA duiken <i>Draagrecht: onbeperkt</i> | | | | ● | | | |
| Basisvorm scherpschutter <i>Draagrecht: onbeperkt</i> | | | | ● | | | |
| Kampioen scherpschutter (brons, zilver en goud) <i>Draagrecht: onbeperkt</i> | | | | ● | | | |
| Schietwedstrijd Harskamp (brons, zilver en goud) <i>Draagrecht: onbeperkt</i> | | | | ● | | | |
| Buitengewoon geoefend handgranaatwerpen (brons, zilver en goud) <i>Draagrecht: onbeperkt</i> | | | | ● | | | |
| Vijfkampspeld (brons, zilver en goud) <i>Draagrecht: onbeperkt</i> | | | | ● | | | |
| Zware militaire vaardigheid <i>Draagrecht: onbeperkt</i> | | | | ● | | | |
| Militaire lichamelijke vaardigheid (brons en blauw) <i>Draagrecht: onbeperkt</i> | | | | ● | | | |
| Uitmundend motorvoertuig bestuurder <i>Draagrecht: onbeperkt tenzij ingetrokken op grond van LAO56003 (MB nr. 214.402 d.d. 14 januari 1956)</i> | | | | ● | | | |
| Militaire 24-uurs rit (brons en goud) <i>Draagrecht: onbeperkt</i> | | | | ● | | | |

| <i>c. Draagwijze en draagrecht vaardigheidsemlen:</i> | Links boven op jas AT (klein model handgeborduurd) | Boven linkerborstzak jas DT/GVT | Boven rechterborstzak jas DT/GVT | Onder klep linker- of rechter borstzak jas DT | Rechter ondermouw jas DT | Linker ondermouw jas DT | |
|---|---|---------------------------------|----------------------------------|--|--------------------------|----------------------------|--|
| Brandweerinsigne <i>Draagrecht:</i> gedurende plaatsing bij daadwerkelijke repressieve brandweerdienst | | | | ● | | | |
| Munitietechnicus <i>Draagrecht:</i> onbeperkt | | | | ● | | | |
| Electronische Oorlogsvoering <i>Draagrecht:</i> verlengingsnorm nog niet vastgesteld | | | | ● | | | |
| AMV, Verzorgende en Verpleegkundige <i>Draagrecht:</i> na behalen en inschrijving in BIG-register, voorts zolang voldaan wordt aan herregistratie-eis en drager als praktiserend staat in geschreven in het BIG-register | | | | ● | | | |
| Apothekers-/dokters-/tandartsassistent <i>Draagrecht:</i> op basis van een geldig civiel diploma | | | | ● | | | |
| Combattant Geneeskundige Neventaak <i>Draagrecht:</i> na behalen opleiding, indien current en geplaatst op een CGN-functie) | | | | ● | | | |
| Radiologisch laborant <i>Draagrecht:</i> alleen indien werkzaam als militair Radiodiagnostisch en Echografisch Laborant | | | | | | | |
| Heli Instructor <i>Draagrecht:</i> na minimaal 1 jaar functievervulling bij IGRW gedurende daadwerkelijke plaatsing bij IGRW | | | | ● | | | |
| Rigger/Marshaller <i>Draagrecht:</i> tot 12 mnd na behalen of laatste currency check | | | | ● | | | |
| Landing Point Commander <i>Draagrecht:</i> tot 12 maanden na behalen uitgez functionaris genoemd in HB 4-42, deze 24 maanden | | | | ● | | | |
| Heli Handling Instructor <i>Draagrecht:</i> tot 12 maanden na behalen uitgez functionaris genoemd in HB 4-42, deze 24 maanden | | | | ● | | | |
| Landing Point Finder <i>Draagrecht:</i> tot 12 maanden na behalen of laatste currency check | | | | ● | | | |
| Individueel functiebekwaamheidsemlen <i>Draagrecht:</i> gedurende de duur van de functievervulling | | | | ● | | | |
| Schutter persoonlijk wapen (meerdere uitvoeringen) <i>Draagrecht:</i> zolang dit wapen het persoonlijk wapen is | | | | ● | | | |
| Sniper (KCT en brons) <i>Draagrecht:</i> onbeperkt | | | | ● | | | |
| Marksman <i>Draagrecht:</i> onbeperkt | | | | ● | | | |
| Schutter lange afstand <i>Draagrecht:</i> onbeperkt | | | | ● | | | |

| c. Draagwijze en draagrecht vaardigheidselementen: | Links boven op jas AT (klein model handgeborduurd) | Boven linkerborstzak jas DT/GVT | Boven rechterborstzak jas DT/GVT | Onder klep linker- of rechterborstzak jas DT | Rechter ondermouw jas DT | Linker ondermouw jas DT | |
|--|---|---------------------------------|----------------------------------|---|--------------------------|-------------------------|--|
| Bekwaamheidselement voor bemanning van - Pantserbestrijdingssystemen <i>Draagrecht:</i> gedurende de duur dat men deel uitmaakt van een tankbemanning dan wel een AT-stuksbediening | | | | ● | | | |
| Bekwaamheidselement voor bemanning van - Algemene vuursteunsystemen <i>Draagrecht:</i> gedurende de duur dat men deel uitmaakt van een stuksbediening | | | | ● | | | |
| Bekwaamheidselement voor bemanning van - Luchtverdedigingssystemen <i>Draagrecht:</i> gedurende de duur dat men deel uitmaakt van een systeem- dan wel een stuksbediening | | | | ● | | | |
| Joint Terminal Attack Controller <i>Draagrecht:</i> onbeperkt | | | | ● | | | |
| Militair ruiterbewijs (3 uitvoeringen) <i>Draagrecht:</i> onbeperkt | | | | ● | | | |
| Chemisch, biologisch, radiologisch en nucleair <i>Draagrecht:</i> na behalen opleiding, currency regeling volgt | | | | ● | | | |
| Buitengewoon Opsporingsambtenaar <i>Draagrecht:</i> Uitsluitend indien geplaatst op functie als BOA | | | | ● | | | |
| Jungle Warfare (meerdere uitvoeringen) <i>Draagrecht:</i> onbeperkt | | | | | ● | | |
| Meester op één of meer wapens (meerdere uitvoeringen) <i>Draagrecht:</i> onbeperkt | | | | | ● | | |
| Tambour-maître (2 uitvoeringen) <i>Draagrecht:</i> onbeperkt | | | | | | ● | |
| Opruimer explosieven <i>Draagrecht:</i> onbeperkt | | | | | | ● | |
| Gravendienst (BIDKL) <i>Draagrecht:</i> onbeperkt | | | | | | ● | |

10. ONDERDEELSEMBLEMEN*a. Algemeen*

Het embleem van de eenheid (bataljon/afdeling of zelfstandige compagnie/ eskadron/batterij), waarbij de militair is geplaatst, mag worden gedragen:

- (1) op de rechterborstzak van de jas DT: voor mannelijke militairen model borstzakhanger, voor vrouwelijke militairen in speldvorm;
- (2) boven de linkerborstzak van de jas GVT (zwart op groene ondergrond);

Voor het dragen van onderdeelseemblemen is *vóóraf* de toestemming van de Uniformcommissie KL vereist. Een verzoek voor het draagrecht dient door tussenkomst van de respectievelijke regiments- en korpsraden door de regiments/korps/stafadjutant bij de Uniformcommissie KL te worden ingediend. De kosten van aanschaf van het goedgekeurde onderdeelseembleem GVT komen ten laste van het Rijk.

b. Bijzondere onderdeelseemblemen

- (3) Margrietspeldje: militairen ingedeeld bij C-cie 13 Infanteriebataljon Luchtmobiel Regiment Stoottroepen Prins Bernhard dragen dit op de rechterborstzak van de jas DT.
- (4) DGLC-speld: militairen ingedeeld bij het Defensie Grondgebonden Luchtverdedingscommando dragen dit op de rechterborstzak van de jas DT.



(1)



(2)



(3)



(4)

11. HERINNERINGSEMBLEMEN EN WAARDERINGSSPELDEN

De onderstaande herinneringsemblemen zijn vastgesteld ter herinnering aan een bepaalde dienstperiode. Er mogen maximaal 2 herinneringsemblemen worden gedragen op het uniform. Deze dienen naast elkaar boven het naamplaatje c.q. buitenlandse/ operationele wing bevestigd te worden.

De navolgende herinneringsemblemen zijn vastgesteld:

1. Herinneringseembleem Commando ^{1) 2)};
2. Herinneringseembleem Luchtmobiele brigade ^{1) 2)};
3. Herinneringseembleem Milva ³⁾;
4. Dutchbat III ³⁾;
5. Herinneringseembleem Compagnie in de West ³⁾;
- 6 Herinneringseembleem Korps Mariniers ³⁾;
7. Herinneringseembleem Nobelprijs VN-militairen ³⁾;
8. Herinneringseembleem Brigade Speciale Beveiligingsopdrachten (BSB) ³⁾;
9. Waarderingspeld hoogste regiments- / korpswaardering ³⁾.



1



2



3



4



5



6



7



8



9

1) Uitsluitend voor die militairen die de groene/rode baret behaald hebben en geplaatst zijn bij een onderdeel buiten KCT/Lumbl, waarbij de groene/rode baret niet wordt gedragen.

2) Wordt gedragen boven rechterborstzak op jas GVT / rechtsboven op de jas DT

3) Wordt gedragen rechtsboven op de jas DT

12. BUITENLANDSE EMBLEMEN

Van de in deze paragraaf onder a. en d. genoemde buitenlandse emblemen, mag er maximaal 1 worden gedragen op het DT/GLT ¹⁾.

a. Vaardigheidsemblemen:

(linker- en rechterkant van het uniform onder de klep van de borstzak)

- Deutsches Leistungsabzeichen im Truppendienst
- Heeresbergführer
- Pathfinder
- Einzelkämpferabzeichen
- Cordelet rouge
 - hulponderrichter
 - onderrichter
 - voorklimmer
- Koudweertraining
- Toxic Agent Training
- US Army Marksmanship Qualification Badge

b. Parachutistenemblemen:

(rechterkant van het uniform boven het naamplaatje)

Militair parachutistenembleem van één van de lidstaten van de NAVO.

c. Indelingsemblemen:

Militairen geplaatst bij Internationale eenheden zijn gerechtigd om het aldaar geldende en verstrekte embleem te dragen, voor de duur dat de militair bij de eenheid is geplaatst.

d. Herinneringsemblemen:

(rechterkant van het uniform boven het naamplaatje c.q. buitenlandse/operationele wing)

- IMSO Badge NCOLCOE, opleiding tot Command Sergeant Major aan de Sergeants Major Academy (SGM-A);
- Academy of Health Sciences

e. Schützenschnur

(het uiteinde van het koord wordt onder de rechter revers van de jas gedragen)

Militairen onder de rang van tweede luitenant en geplaatst bij een NLD/DEU of DEU eenheid zijn gerechtigd om het Schützenschnur te dragen, voor de duur dat de militair bij de eenheid is geplaatst.

f. Brevetemblemen:

(rechterkant van het uniform boven het naamplaatje)

Buitenlandse brevetemblemen voor hogere militaire- of academische vorming mogen worden gedragen (max. 1).

¹⁾ Voor het dragen van hierboven niet vermelde buitenlandse emblemen wordt verwezen naar bijlage IV van dit voorschrift.
Voor buitenlandse decoraties (medailles, halskruis etc.) zie pag. 9.34, 13 a.



(1)



(2)



(3)



(4)



(5)



(6)



(7)



(8)



(9)



(10)



(11)



(12)



(13)

- (1) Deutsches Leistungsabzeichen im Truppendienst
- (2) Heeresbergführer
- (3) Pathfinder
- (4) Einzelkämpferabzeichen
- (5) Cordelet rouge hulponderrichter
- (6) Cordelet rouge onderrichter
- (7) Cordelet rouge voorklimmer
- (8) Koudweertaining
- (9) Toxic Agent Training
- (10) US Army Marksmanship Qualification Badge¹⁾
- (11) IMSO Badge NCOLCOE, opleiding tot Command Sergeant Major aan de Sergeants Major Academy (SGM-A)²⁾
- (12) Academy of Health Sciences
- (13) Schützenschnur

1) Deze geldt voor het persoonlijk wapen: geweer, karabijn of pistool.

2) Voor de oude IMSO Badge ULTIMA geldt een afdraagregeling.

| <i>g. Draagwijze en draagrecht onderdeel- en herinnerings- en buitenlandse emblemen</i> | Boven rechterborstzak jas DT/GVT | Onder klep linker- of rechter borstzak jas DT | Onder rechter revers jas DT |
|--|----------------------------------|---|-----------------------------|
| Margrietspeld Draagrecht: gedurende de plaatsing bij C-cie 13 Infbat Lmbp | | ● | |
| DGLC-speld Draagrecht: voor de duur van plaatsing bij DGLC | | ● | |
| Herinneringseembleem Compagnie in de West Draagrecht: onbeperkt | ● | | |
| Herinneringseembleem Commando Draagrecht: onbeperkt | ● | | |
| Herinneringseembleem Luchtmobiele Brigade Draagrecht: onbeperkt | ● | | |
| Herinneringseembleem MILVA Draagrecht: onbeperkt | ● | | |
| Herinneringseembleem Dutchbat III Draagrecht: onbeperkt | ● | | |
| Herinneringseembleem Korps Mariniers Draagrecht: onbeperkt | ● | | |
| Herinneringseembleem Brigade Speciale Beveiligingsopdrachten Draagrecht: onbeperkt | ● | | |
| Herinneringseembleem Nobelprijs VN-militairen Draagrecht: onbeperkt | ● | | |
| Koudweertaining Draagrecht: onbeperkt | | ● | |
| Heeresbergführer Draagrecht: onbeperkt | | ● | |
| Einzekämpfer Draagrecht: onbeperkt | | ● | |
| Hulponderrichter Draagrecht: onbeperkt | | ● | |
| Onderrichter Draagrecht: onbeperkt | | ● | |
| Voorklimmer Draagrecht: onbeperkt | | ● | |
| USASMA Draagrecht: onbeperkt | ● | | |
| Toxic Agent Training (USA) Draagrecht: onbeperkt | | ● | |
| American Rifle (sharpshooter en expertversies) Draagrecht: onbeperkt | | ● | |
| Academy of Health Sciences Draagrecht: onbeperkt | ● | | |
| Schützenschnur Draagrecht: Voor de duur van de plaatsing bij een NLD/DEU of DEU eenheid | | | ● |

13. DECORATIES

a. Algemeen

Hier worden de decoraties beschreven die in voorkomend geval door militairen van de KL worden gedragen. Voor informatie over decoraties die hier niet voorkomen, kunnen militairen van de KL zich richten tot de sectie Onderscheidingen van het Ministerie van Defensie. Voor het dragen van buitenlandse decoraties is de toestemming vereist van de Minister van Defensie. Deze toestemming dient te worden aangevraagd door middel van een rekestformulier Dfe o85 (in te dienen bij de Afdeling Decoraties van DOSCO/DPOD).

b. Betekenis van enige termen:

- (1) decoratie/onderscheiding¹⁾ - de versierselen behorende bij een ridderorde of een der overige militaire en civiele onderscheidingen;
- (2) modelversierselen - definitie Kanselarij der Nederlandse Orden: De versierselen zoals statutair voorgeschreven, het (orde)kruis of de (ere)medaille hangend aan of bevestigd op het lint;
- (3) halskruis - het versiersel van een ridderorde aan een lint om de hals gedragen. Ook wel cravate of "en sautoir" genoemd;
- (4) borstster of plaque - de versierselen van een ridderorde kunnen alle mogelijke vormen aannemen. Voor op de borst zijn er sterren in allerlei vorm. Wanneer het onderscheidingsteken vierkant, rond of ovaal is of vanwege de vorm geen ster genoemd mag worden spreekt men van een plaque;
- (5) modeldecoraties - in afwijking van bepaalde statuten dragen militairen, tenzij het een grootkruis, grootofficier dan wel commandeur betreft, de versierselen militair opgemaakt, d.w.z. de (orde)kruisen en (ere)medailles niet hangend aan het lint maar op het lint bevestigd;
- (6) miniatuurdecoraties - sterk verkleinde uitvoeringen van de modeldecoraties, ook wel aangeduid als klein modeldecoraties;
- (7) baton - een strook van het bij de decoratie behorende lint, welke door middel van een metalen kern is verstevigd;
- (8) rozet - een knoop in de kleuren van het ordelint, welke op het lint van de klein modeldecoratie en de baton wordt gedragen;
- (9) barrette - een rozet op een stukje galon van goud, halfgoud/half zilver dan wel zilver dat op het lint van de klein- modeldecoratie en de baton wordt gedragen;
- (10) gesp - een metalen versiersel op het lint en de baton, oorspronkelijk bedoeld voor deelname aan bijzondere krijgsverrichtingen;
- (11) decoratiegesp - een metalen plaat waarop meerdere onderscheidingen worden opgemaakt (model- en miniatuurdecoraties).

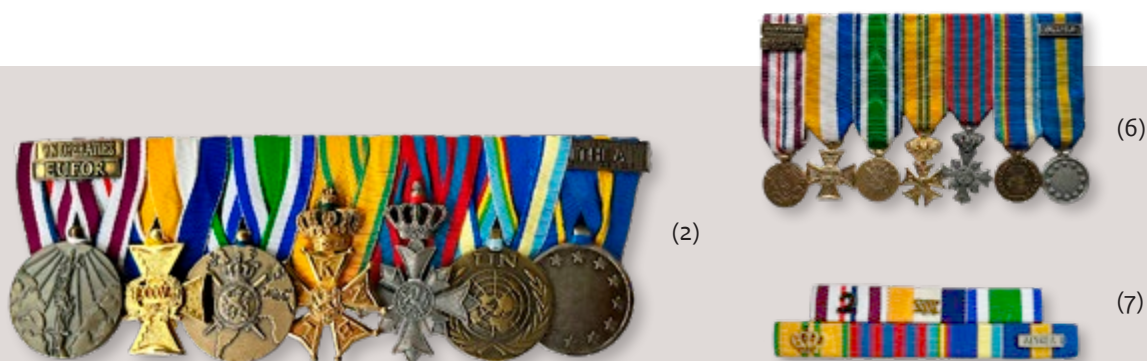

1) teneinde verwarring te voorkomen met de militaire onderscheidingstekens zoals beschreven in dit hoofdstuk wordt de term "decoratie" gebruikt.



DT/GLT

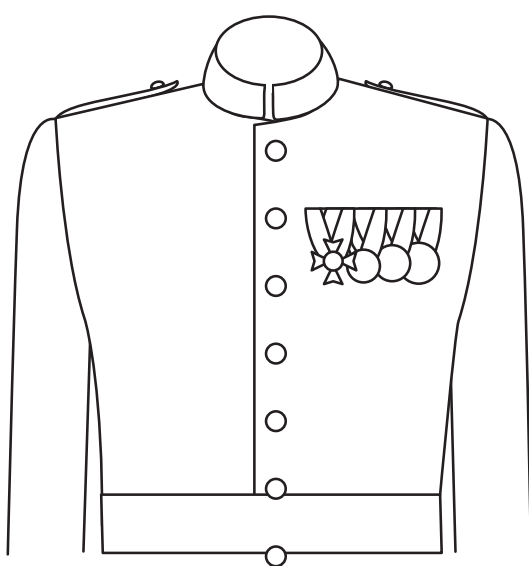

CT

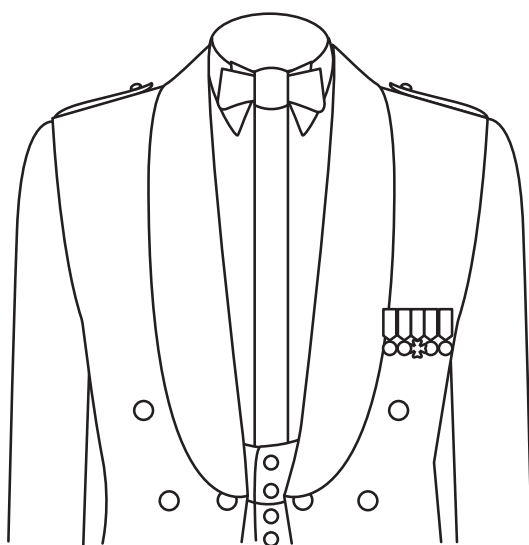
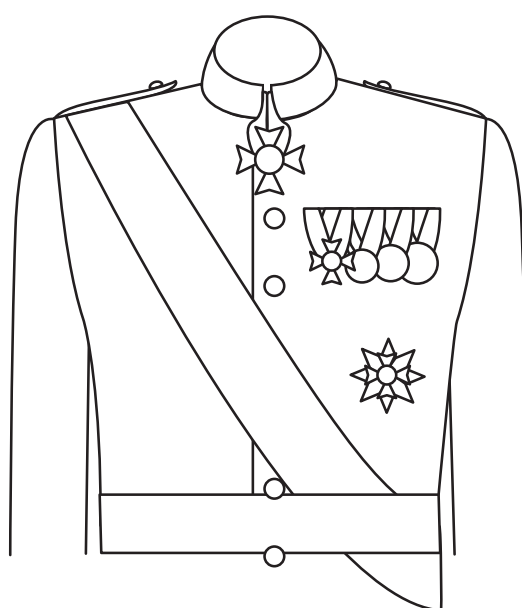

AT

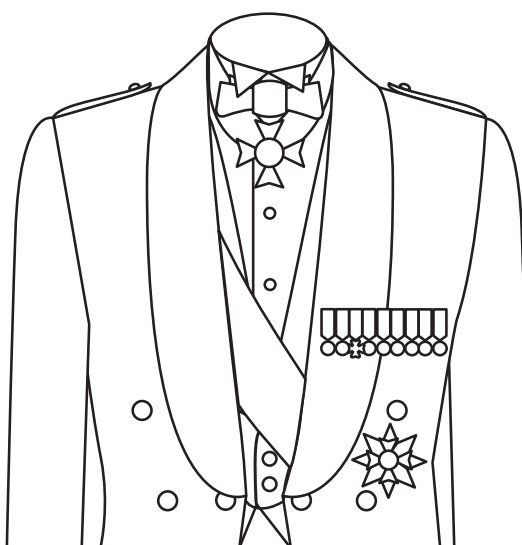

c. Modelversierselen en decoraties:

- een modelversiersel wordt – met uitzondering van die voor een grootkruis, grootofficier, commandeur en standaard- en vaandeldrager uitgerust met bandelier – militair gedragen op de linkerborst op het DT, waarbij de bovenzijde van het lint 1 cm boven de naad van de borstzakklep hangt, het midden van de decoratie(s) gelijk is met het midden van de borstzakklep en de borstzakknop wordt bedekt (voor vrouwelijke militairen op overeenkomstige/passende hoogte). Op het GLT en CT op overeenkomstige hoogte; bij twee of meer modeldecoraties gedragen, dienen deze te zijn bevestigd aan de decoratiegesp; de decoraties mogen elkaar gedeeltelijk bedekken, maar het/de meest rechts gedragen kruis/medaille (aan de zijde van de jassluiting) dient als de belangrijkste, geheel onbedekt te blijven;
- decoraties worden niet gedragen op het GVT en overkleding; indien bij een plechtigheid een decoratie wordt uitgereikt is het de gedecoreerde toegestaan, uitsluitend op die dag, deze decoratie op het GVT te dragen;
- bij de graad van officier in een ridderorde is het lint van de modeldecoratie voorzien van een rozet;
- op het uniform mag maar één rij modeldecoraties worden gedragen (op okselhoogte), ongeacht het aantal decoraties dat de militair gerechtigd is te dragen; deze rij mag niet langer zijn dan de afstand tussen linkerschoudernaad en de uiterste rand van het linker uniformpand waarbij de eerste decoraties zo nodig de revers overlappen;
- indien het aantal decoraties te groot is om op één rij te worden gedragen, dient de militair zich tot het dragen van een kleiner aantal te beperken (circa 12); in dit kleiner aantal dienen in elk geval de door of vanwege Z.M. de Koning verleende decoraties te zijn opgenomen;
- worden er meerdere onderscheidingen gedragen, dan dienen deze te worden opgemaakt op een decoratiegesp, op één rij naast elkaar, in de correcte volgorde waarbij de onderkant van kruisen en medailles op gelijke hoogte zijn bevestigd;
- indien nestels worden gedragen, dan zijn deze over de modeldecoraties, c.q. over het lint van een grootkruis heen bevestigd.
- indien een giberne wordt gedragen zijn de modeldecoraties over de giberneriem geplaatst.

d. Halskruis

Het dragen van één halskruis is toegestaan bij de volgende in Bijlage I benoemde tenuen: DT-2, GT-2, GT-3, CT-1, CT-2, AT-1 en AT-2. Indien de militair in het bezit is van meerdere halskruisen dient een keuze te worden gemaakt, waarbij de gelegenheid of de aanwezige autoriteit bepalend kan zijn. Een voorbeeld hiervan is dat een van de halskruisen behoort bij een buitenlandse orde waarvan dat staatshoofd of een minister bij de ceremonie aanwezig is. In dat geval wordt dit halskruis gedragen. N.B. bij herdenkingen op 4 mei **worden geen halskruisen gedragen**.

e. Plaque of borstster

De plaque of borstster is een modelversiersel dat hoort bij de graad van Commandeur of Ridder Grootkruis in het Nederlandse decoratiestelsel of vergelijkbare graden in buitenlandse decoratiestelsels. De benaming plaque of borstster is afhankelijk van de vorm van dit versiersel. Vaak heeft het de vorm van een veelpuntige ster maar soms is het een vergrote weergave van het ordeteken in metalen of geborduurde uitvoering. Conform de regelgeving van de Kanselarij der Nederlandse Orden mogen maximaal drie plaques of borststerren worden gedragen. Het type tenue is daarbij bepalend. Het versiersel wordt aan de linkerkant van de jas AT of CT gedragen en moet volledig op de jas zijn geplaatst en mag niet over een klep van een zak worden gezet. Ook dient rekening te worden gehouden met een eventuele (orde)sjerp, deze mag niet bedekt worden door een plaque of borstster. Indien een militair meerdere borststerren of plaques heeft gelden dezelfde regels als bij het halskruis.

f. Miniatuurdecoraties:

- miniatuurdecoraties moeten een getrouw beeld geven van de decoraties waarop zij betrekking hebben, zij worden aaneengesloten gedragen op het AT, GLT (indien als alternatief voor het AT)

of CT; de miniatuurdecoraties worden op dezelfde wijze gedragen als is voorgeschreven voor modeldecoraties, op okselhoogte. De decoratiegesp wordt eveneens op dezelfde wijze gedragen als is voorgeschreven voor modeldecoraties; op het AT mag de decoratiegesp de binnenzijde van de shawlkraag gedeeltelijk overlappen;

- voor ridders-grootkruis, grootofficieren, commandeurs en officieren in een ridderorde is het lint van het miniatuurversiersel voorzien van een rozet, voor ridders-grootkruis een goudgalon, voor de grootofficier aan de zijde van de linkerschouder een goudgalon en aan de andere zijde een zilvergalon en voor de commandeur een zilvergalon.

g. *Batons:*

- het dragen van de batons is toegestaan op de jas DT en het zomertenuue;
- het lint van een decoratie in de vorm van een baton wordt gedragen op de linkerborst; het midden van de baton geplaatst zonder tussenruimte boven het midden van de linkerborstzak; de batons mogen niet door de revers van het uniform worden bedekt en het midden van de rijen batons worden altijd geplaatst vanuit het midden van de borstzak;
- de klassen van een ridderorde worden op batons aangeduid op de wijze als hiervoor vermeld onder miniatuurversierselen;
- meerdere batons worden in aaneengesloten rijen (van maximaal vier batons) zonder onderlinge tussenruimte op de hierna aangegeven wijze aangebracht.

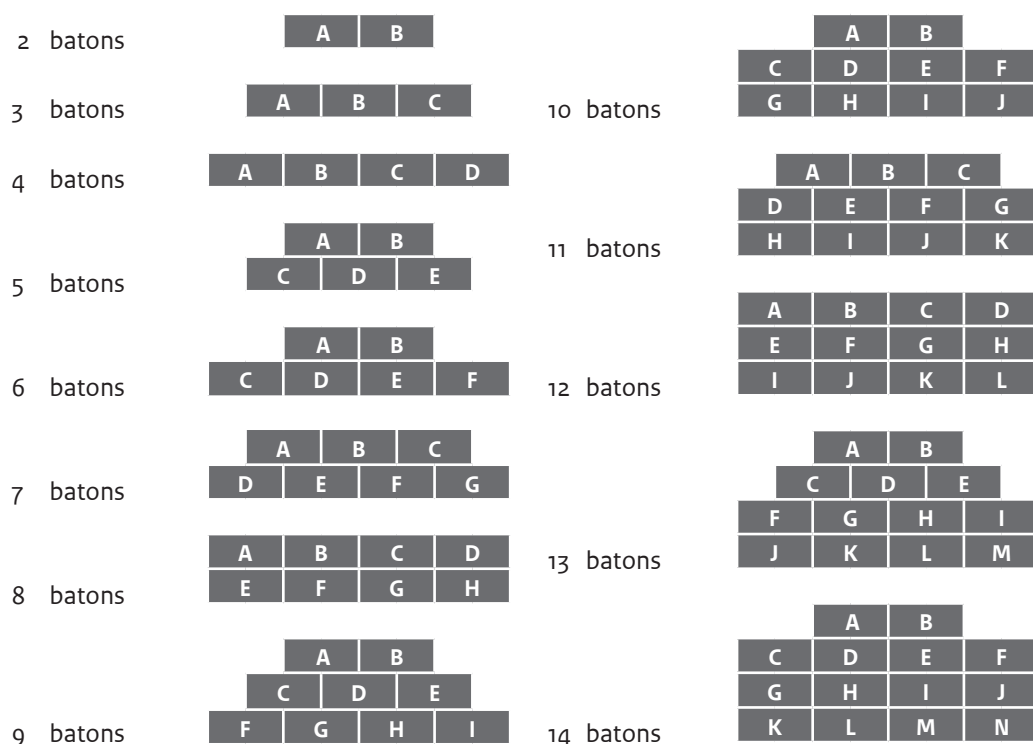

enzovoorts (de letters in de voorbeelden geven de rangorde aan)

- Elke baton is 27 mm breed en 11 mm hoog, met dien verstande dat de batons van het Oorlogsherinneringskruis en het Ereteken voor Orde en Vrede, indien op die batons meer dan twee sterren worden gedragen, 39 mm breed zijn;
- De batons moeten een getrouw beeld geven van de decoratie waarop zij betrekking hebben en dienen der halve te zijn voorzien van de sterren, cijfers of andere tekenen. Indien een baton moet zijn voorzien van een verkleind model van de betreffende decoratie, van een cijfer of een ander teken, dient de verticale middellijn daarvan ten minste 5 en ten hoogste 9 mm te bedragen;

- Het is niet toegestaan andere dan hieronder opgesomde decoraties (batons) op het uniform te dragen behoudens met toestemming van de Minister van Defensie;
- Dit geldt evenzeer voor het dragen van buitenlandse decoraties. Ook hier is de toestemming van de Minister van Defensie vereist. De toestemming wordt aangevraagd door middel van een rekest, gericht aan het Afdeling Decoraties van DOSCO/DPOD. Het rekestformulier is op de site van deze afdeling te vinden.

h. Gespen

Indien de militair een decoratie draagt, bij welke hem meer dan één gesp is toegekend, dienen de gespen van beneden naar boven op het lint te zijn bevestigd in de volgorde waarin ze zijn verkregen met een maximum van vier gespen per lint.

i. Limitatieve opsomming en volgorde van de Nederlandse decoraties en batons die op het uniform mogen worden gedragen:

- (1) Militaire Willems-Orde;
- (2) Erepenning voor Menslievend Hulpbetoon (in goud);
- (3) Orde van de Nederlandse Leeuw;
- (4) Orde van Oranje-Nassau;
- (5) Huisorden van Oranje:
 - a. De Huisorde
 - b. Orde van Trouw en Verdienste;
 - c. Eremedaille voor Kunst en Wetenschap;
 - d. Eremedaille voor Voortvarendheid en Vernuft
- (6) Bronzen Leeuw;
- (7) Bronzen Kruis;
- (8) Kruis van Verdienste;
- (9) Vliegerkruis;
- (10) Erepenning voor Menslievend Hulpbetoon (in zilver en brons);
- (11) Erepenning voor Verdiensten jegens Openbare Verzamelingen (Museumpenning);
- (12) De Ruytermedaille;
- (13) Medaille van het Rode Kruis (Regeringsmedaille);
- (14) Ereteken voor Verdienste (in goud, zilver en brons);
- (15) Verzetsherdenkingskruis;
- (16) Kruis voor Recht en Vrijheid (met één of meerdere gespen);
- (17) Herinneringsmedaille VN-Vredesoperaties (eventueel met gesp "Libanon 1979" of het herinneringsteken voor bijzondere missies);
- (18) Herinneringsmedaille Multinationale Vredesoperaties (eventueel met de gespen "Sinaï" en "Golf" of het herinneringsteken voor bijzondere missies);
- (19) Herinneringsmedaille Internationale Missies;
- (20) Herinneringsmedaille voor Humanitaire Hulpverlening bij Rampen (met de gespen zoals vastgelegd in artikel 10 van het "Besluit Herinneringsmedaille Humanitaire hulpverlening bij Rampen");
- (21) Kosovo-medaille;
- (22) Onderscheidingsteken voor Langdurige Dienst als officier (Officierskruis) met het romeinse cijfer XV of hoger, vormende een veelvoud van vijf;
- (23) Onderscheidingsteken voor Langdurige en Trouwe Dienst (Trouwe Dienst Medaille) (voor vrijwillig dienende militairen beneden de rang van tweede-luitenant):
 - a. de bronzen medaille voor 12-jarige dienst;
 - b. de zilveren medaille voor 24-jarige dienst;
 - c. de gouden medaille voor 36-jarige dienst.
- (24) Vrijwilligersmedaille Openbare Orde en Veiligheid, eventueel met een jaarteken dragende het getal XV of een hoger getal vormende een veelvoud van vijf;
- (25) Herinneringsmedaille 1962 (25-jarig huwelijk van H.M. Koningin Juliana met Z.K.H. Prins Bernard der Nederlanden op 7 januari 1962);

- (26) Huwelijksmedaille 1966 (huwelijk van H.K.H. Prinses Beatrix en Z.K.H. Prins Claus op 10 maart 1966);
- (27) Inhuldigingsmedaille 1980 (inhuldiging van H.M. Koningin Beatrix op 30 april 1980);
- (28) Medaille Bezoek Nederlandse Antillen 1980 (H.M. Koningin Beatrix en Z.K.H. Prins Claus);
- (29) Huwelijksmedaille 2002 (huwelijk van Z.K.H. Prins Willem-Alexander en H.K.H. Prinses Maxima op 2 februari 2002);
- (30) Inhuldigingsmedaille 2013 (inhuldiging van Z.M. Koning Willem-Alexander op 30 april 2013);
- (31) Herinneringsmedaille bezoek in 2013 aan het Caribisch deel van het Koninkrijk (Z.M. Koning Willem-Alexander en H.M. Koningin Maxima);
- (32) Herinneringsmedaille Buitenlandse Bezoeken;
- (33) Marinemedaille;
- (34) Landmachtmedaille;
- (35) Marechausseemedaille;
- (36) Luchtmachtmedaille;
- (37) Herinneringsmedaille Vrijwillige Politie 1948–1998;
- (38) Souvereine Militaire Hospitaal Orde van Sint Jan van Jeruzalem van Rhodos en van Malta;
- (39) Johanniter Orde in Nederland;
- (40) Ridderlijk Duitse Orde, Balije van Utrecht;
- (41) Zilveren Anjer;
- (42) Orde van de Gouden Ark;
- (43) Medaille van het Carnegie Heldenfonds;
- (44) Kruis van Verdienste van het Nederlandse Rode Kruis;
- (45) Medaille van Verdienste van het Nederlandse Rode Kruis;
- (46) Medaille van de Koninklijke Nederlandse Vereniging voor Luchtvaart;
- (47) Prins Mauritsmedaille van de Koninklijke Nederlandse Vereniging “Ons Leger”;
- (48) Medaille voor Bijzondere Verdiensten van de Koninklijke Nederlandse Vereniging “Onze Luchtmacht”;
- (49) Medaille voor 10 jaar Trouwe Dienst (Nederlandse Rode Kruis), eventueel met jaarteken dragende het getal XX of een getal vormende een meervoud van tien;
- (50) Kruis van de Koninklijke Nederlandse Bond voor Lichamelijke Opvoeding voor betoonde marsvaardigheid (Vierdaagsekruis);
- (51) Nationale Sportmedaille NOC*NSF;
- (52) Nationale Vijfkampkruis NOC*NSF (bij vijfkamp met paardrijden, baton met zilveren lauwerkrans);
- (53) Kruis van de Koninklijke Vereniging van Nederlandse Reserve-Officieren (KVNRO), voor het voldoen aan de eisen voor de Tweedaagse Militaire Prestatietoets (TMPT-kruis). In het geval er bovendien sprake is van een bijzondere verdienste t.o.v. de KVNRO wordt een zilveren lauwerkrans op het lint van het kruis bevestigd;
- (54) Elfstedenkruis.

Na deze Nederlandse decoraties worden in volgorde gedragen, de decoraties van internationale organisaties:

- (55) Verenigde Naties (VN);
- (56) Noord-Atlantische Verdragsorganisatie (NAVO);
- (57) West-Europese Unie (WEU);
- (58) Multinational Force & Observers (MFO);
- (59) Europese Gemeenschap (EG);
- (60) Europese Unie (EU).

Buitenlandse onderscheidingen worden in de volgorde van de graden van hoog naar laag gedragen. Bij gelijke graad op alfabetische volgorde van de Franse benamingen van land. Bij meerdere onderscheidingen van één land dient de daar gebruikelijke draagvolgorde te worden aangehouden.



Voor de meest actuele draagvolgorde, zie 'Besluit draagvolgorde onderscheidingen'. (<https://wetten.overheid.nl/BWBR0048879/2023-11-15>)

1. ALGEMEEN

- a. Militairen van de Koninklijke Landmacht dragen bij het uniform buiten gebouwen een hoofddekfel.
- b. In troepenverband kan de commandant bepalen dat het hoofddekfel wordt afgezet (bijvoorbeeld tijdens een mars, bij sportbeoefening e.d.).
- c. Buiten troepenverband in het openbaar kan het hoofddekfel worden afgezet:
 - (1) in openbare gelegenheden van recreatieve aard (theater, bioscoop, sporthal, restaurant e.d.);
 - (2) op een recreatieterrein (sportveld, zwembad e.d.);
 - (3) in openbare middelen van vervoer, alsmede in personenvoertuigen buiten het kazerneterrein.
- d. Het is toegestaan in militaire voertuigen, inbegrepen autobussen en combi's, buiten het kazerneterrein het hoofddekfel af te zetten, tenzij de commandant anders bepaalt.
- e. Tijdens het bijwonen van een religieuze eredienst, een gebed bij een begrafenis of een dodenherdenking wordt in de regel het hoofddekfel afgezet; men richt zich hierbij naar de desbetreffende gebruiken. Dit geldt niet voor Joodse militairen en militairen die deel uitmaken van een (gewapend) militair geleide. Indien de pet/hoed DT wordt afgenomen, dan wordt deze onder de linkerarm gedragen met het embleem naar de voorzijde van het lichaam en de bol naar de arm gekeerd.

2. ONDERVERDELING

- a. *Baret en kwartiermuts*
 - (1) de baret wordt gedragen met de baretrand horizontaal, aan de voorzijde het hoofdhaar volledig bedekkend, ongeveer een vingerdikte boven de lijn van de wenkbrauwen.
De linkerrand van het baretembleem staat boven het midden van het linkeroog. De bol van de baret wordt naar het rechteroor getrokken;
 - (2) de zwarte baret wordt gedragen door de militair die registratief is ingedeeld bij het Wapen der Cavalerie of op een functie geplaatst bij een cavalerie-eenheid;
 - (3) de groene baret wordt gedragen door de militair die volledig is opgeleid als Nederlandse Commando, naar de maatstaven te stellen door de commandant van het Korps Commandotroepen (KCT) en registratief is ingedeeld bij het Korps Commandotroepen;
 - (4) de bordeauxrode baret wordt gedragen door de militair die volledig is opgeleid als luchtmobiele militair, naar de maatstaven te stellen door de commandant van 11 Luchtmobiele Brigade (11 LMB);
 - (5) de kwartiermuts wordt gedragen door de militair die registratief is ingedeeld bij het Korps Rijdende Artillerie (KRA) of op een functie geplaatst bij het KRA;
 - (6) de donkerblauwe baret met baretembleem 1 GNC wordt gedragen door de militair geplaatst op een functie bij HRF HQ 1 GNC, StSptBn en CISBn;
 - (7) alle overige militairen dragen de petrolkleurige baret, ('KL baret algemeen').
- b. *Pet DT - Hoed DT (de pet/hoed is facultatief en wordt niet standaard verstrekt, m.u.v. bepaalde functionarissen)*
 - (1) Facultatief wil in dit verband zeggen dat buiten troepenverband (zie punt 3) de militair de pet/hoed mag dragen. Aanschaf is in dat geval op eigen kosten. Uitsluitend indien benodigd voor de functie wordt de pet/hoed van rijkswege verstrekt;
 - (2) De pet/hoed DT wordt gedragen bij het DT en GLT met uitzondering van militairen die gerechtigd zijn tot het dragen van een afwijkend hoofddekfel, zoals de groene baret (KCT), bordeauxrode baret (lumb), zwarte baret (cav), baret 1GNC en kwartiermuts (KRA);
 - (3) Bij diensten in troepenverband draagt de gehele eenheid, ongeacht rang, de baret of kwartiermuts;

- (4) Indien opperofficieren de pet DT (voor vrouwelijke opperofficieren de hoed DT) dragen is dit in de uitvoering met een ponceaurode band ¹⁾.
 Bij officiële (interservice) gelegenheden ²⁾ en openbare herdenkingen dient de pet DT gedragen te worden. Bij overige gelegenheden mogen opperofficieren naar eigen inzicht de pet DT of de baret dragen bij het DT, trui DT en zomertenuue.
 De opperofficieren die registratief zijn ingedeeld bij het Wapen der Cavalerie, KRA en KCT en opperofficieren van lumbl of 1GNC dragen de baret c.q. kwartiermuts;
- (5) Adjudanten van Z.M. de Koning die niet registratief zijn ingedeeld bij het Wapen der Cavalerie en het Korps Rijdende Artillerie dragen bij het DT de pet/hoed DT.

c. *Pet AT/Hoed AT*

De pet AT/hoed AT, bordeauxrode (lumbl) of groene baret (KCT) wordt gedragen bij het AT.

3. BARET VERENIGDE NATIES

De lichtblauwe VN-baret met VN-embleem wordt gedragen door alle militairen in de volgende gevallen:

- de militair is opgeleid voor een optreden in VN-verband en uitzendgereed; de commandant die verantwoordelijk is voor de opleiding, bepaalt het moment waarop de militairen aan het einde van de opleiding uitzendgereed zijn; als sprake is van een wachtperiode na de afronding van de opleiding tot het moment van uitzending, mag de VN-baret niet worden gedragen;
- gedurende de uitzending in VN-verband, inbegrepen verlofperioden;
- gedurende de thuisreis en bij de ter zake doende medaille-uitreiking na afloop van de uitzending;
- tijdens herdenking, veteranendag en reünie.

4. BARET OVERIGE INSTANTIES EN ORGANISATIES

Voor het draagrecht van baretten van overige instanties en organisaties, dient vooraf toestemming gevraagd te worden aan C-LAS en gelden dezelfde regels als gesteld in punt 3.

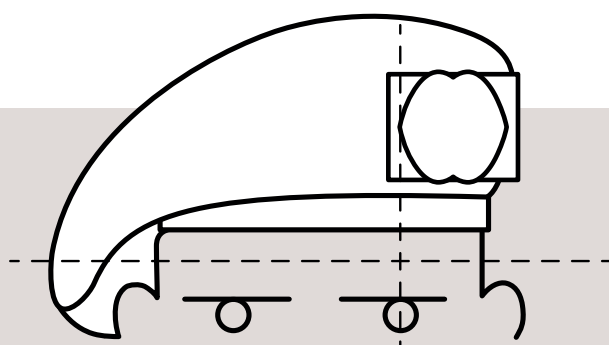

Draagwijze baret

¹⁾ Karmozijnrood voor de Technische Staf

²⁾ Als officiële (interservice) gelegenheden worden aangemerkt die gelegenheden als genoemd in in DP 20-10, hoofdstuk 7, tenzij bij order of uitnodiging anders bepaald.

5 . AFBEELDINGEN HOOFDDEKSEIS



KL



Cavalerie



KRA



KCT



Lmbl



1GNC



VN



avond tenue



soldaat t/m korporaal eerste klasse



sergeant t/m sergeant majoor



adjutant t/m kapitein



majoor t/m kolonel



brigadegeneraal t/m generaal



soldaat t/m korporaal eerste klasse



sergeant t/m sergeant majoor



adjutant t/m kapitein



majoor t/m kolonel



brigadegeneraal t/m generaal

5. SJERPEN

Officieren dragen bij het DT, indien gewapend met sabel, een sjerp. Er wordt onderscheid gemaakt in band-en koordsjerpen.

De oranje bandsjerp wordt gedragen door officieren van de niet-bereden regimenten, korpsen en dienstvakken van de Koninklijke Landmacht met de kwasten aan de linkervoorzijde van de jas DT (zie pag. 4.2 en voor draagwijze zie foto op pag. 4.5).

De oranje koordsjerp wordt gedragen door officieren van het Wapen der Cavalerie en het Korps Rijdende Artillerie met de kwasten aan de rechterszijde van de jas DT.

6. SABELS

Bij het DT/GLT worden diverse sabels gedragen vanaf de rang van adjudant-onderofficier bij diverse ceremoniële gelegenheden en diensten, voor officieren altijd in combinatie met de sjerpen (zie pag. 4.2 en voor draagwijze zie foto op pag. 4.5). Voor bevestiging van de sabelkwast zie onderstaande foto's.



7. SABELTASSEN

Bij de sabel wordt de zwarte sabeltas gedragen door degenen die behoren tot het Wapen der Cavalerie en het Korps Rijdende Artillerie (zie pag. 4.2 en voor draagwijze zie foto op pag. 4.5).

8. GIBERNES

Officieren alsmede adjudant-onderofficieren van het Wapen der Cavalerie en het Wapen der Artillerie zijn gerechtigd tot het dragen van de zwarte giberne bij het DT/GLT (zie pag. 4.2 en voor draagwijze zie foto op pag. 4.5).

1. ALGEMEEN

In dit hoofdstuk zijn tenuebepalingen opgenomen die niet in een ander hoofdstuk zijn ondergebracht.

2. OVERIGE KLEDING

Naast het GVT, DT, GLT, AT en de tropenkleding bestaan aanvullende kledingstukken die door de KL worden verstrekt en derhalve mogen worden gedragen zoals:

- a. "Out-of-Area"- bij uitzendingen naar het buitenland wordt door de KL in bijzondere gevallen het kledingpakket aangevuld. Deze kledingstukken mogen uitsluitend worden gedragen tijdens de uitzendperiode. De eenheidscommandant van een te formeren eenheid voor operationele inzet bepaalt in het voorbereidingstraject een datum met ingang waarvan de geformeerde eenheid Out-of-Area kleding draagt. Voor het Out-of-Area pakket kunnen in het voorkomende geval aangepaste versies van toepassing zijn van rangonderscheidingstekens, functie/vaardigheids- en eenheidsemblemen.
- b. sportkleding (parka GVT en overall met laarzen GVT toegestaan);
- c. werkkleding, zoals overalls, stofjassen en dergelijke;
- d. wit kledingpakket voor geneeskundig personeel.
- e. LO/Sportorganisatie KL beschikt over functionele kleding. Zowel het assortiment als de specifieke bepalingen staan beschreven in de vaste orders van de LO/Sportorganisatie KL.
- f. naamlinten: het is toegestaan als toevoeging op de verschillende vormen van het gevechtstenue (m.u.v. de jas bilaminaat en de regenjas, Goretex, olivedrab) een regiments-, korps- of dienstvaknaamlint te dragen op de bovenzijde van de linkermouw. De officiële benamingen zijn vastgesteld door Commandant Landstrijdkrachten (Bijlage VI).

3. TOEVOEGINGEN

- a. Militairen die de functie vervullen van compagnieessergeant-majoor/-adjutant, eskadrons-opperwachtmeester/-adjutant of batterijopperwachtmeester/-adjutant zijn gerechtigd de bij deze functie behorende zwart houten stok met zilverkleurig kopeind te dragen. Ook schooladjutanten op compagniesniveau zijn gerechtigd deze functiestok te dragen. Zie afbeelding 1. (blz 11-2)

Militairen die de functie vervullen van bataljons- of afdelingsadjutant, alsmede de compagniesadjutanten van de herstel compagnieën zijn gerechtigd de bij deze functie behorende zwart houten stok met goudkleurig kopeind te dragen. Zie afbeelding 2. (blz 11-2)

Militairen die de functie vervullen van regiment- of korpsadjutant alsmede de KMS-adjutant zijn gerechtigd de bij deze functie behorende zwart houten stok met verbrede metalen goud- of zilverkleurig kopeind te dragen (afhankelijk kleur baretembleem m.u.v. Garderegiment Fuseliers Prinses Irene). Zie afbeelding 3 en 4. (blz 11-2)

Militairen die de functie vervullen van brigadeadjutant, KMA-adjutant (kasteeladjutant) zijn gerechtigd de bij deze functie behorende zwart houten stok met een goudkleurige koninklijke kroon op het kopeind te dragen. Zie afbeelding 5. (blz 11-2)

- b. De witte anjer wordt gedragen op de linkerrevers van de jas DT en op de jas GVT op borsthoogte aan de linkerszijde, doch alleen op de Nederlandse Veteranendag.
- c. De rouwarmband, met een breedte van 7,5 cm, wordt gedragen om de linkerbovenarm van de jas DT, zodanig dat de Nederlandse leeuw en het opschrift Je Maintiendrai niet worden bedekt.



4. VERGUNNINGEN

a. Buitenland

Militairen die niet voor de uitoefening van hun dienst in het buitenland verblijven, dienen C-LAS om toestemming te verzoeken het uniform te dragen.

b. Privé-motorkleding

Het is toegestaan een militair tenue te combineren met privé-motorkleding wanneer men een privémotor, scooter of bromfiets bestuurt of als passagier meerijdt.

5. VERBODEN

a. Het is verboden het uniform te dragen indien:

- (1) een civiele nevenfunctie wordt uitgeoefend;
- (2) wordt deelgenomen aan een betoging, tenzij deze in Nederland plaatsvindt en uitsluitend tot onderwerp heeft de voor de militairen geldende arbeidsvoorwaarden;
- (3) het dragen van het uniform de Koninklijke Landmacht in diskrediet brengt.

b. Het is niet toegestaan burgerkleding of burgeruitrusting zichtbaar met militaire kleding te combineren. Voor uitzonderingen: zie pt. 4.b.

c. Het is niet toegestaan onderkleding (bijvoorbeeld het combatshirt) als "buitenste laag" te dragen, tenzij de commandant wegens opgedragen werkzaamheden anders bepaalt.

1. INTERSERVICESTAAT TENUEN

Deze Interservicestaat tenuen is afkomstig uit DP20-10, hoofdstuk 7.2. Voor de meest actuele versie raadpleeg Intranet. De versie in dit genoemde DP prevaleert boven onderstaande tekst. Hieronder vindt u een aantal algemene aanduidingen van tenuen welke voor alle krijgsmachtdelen gelden.

| Alegemene aanduiding | voor de KM | voor de KL | voor de KLu | voor de KMar |
|---|---|--|--|--|
| OT | BT of VT | GVT | GVT | OT |
| DT1 | Tenue 3 | DT Batons | DT Batons | DT1 Batons |
| DT2 Voor decoraties zie e. | Tenue 3a Modeldecoraties (Damtenu) | DT Modeldecoraties | DT Modeldecoraties | DT2/DTC Modeldecoraties |
| GT2 zie b. | Tenue 2 Zonder sabel met koppel | GLT Modeldecoraties Zonder sabel | GLT Modeldecoraties Zonder sabel | GLT2 Modeldecoraties Zonder sabel |
| GT3 | Tenue 2 | GLT Modeldecoraties Sabel/sjerp | GLT Modeldecoraties Sabel/sjerp | GLT3 Modeldecoraties Sabel/sjerp |
| CT1 zie b. | Tenue 2 Zonder sabel, met koppel | CT Modeldecoraties (incl. sterren/linten) | CT Modeldecoraties (incl. sterren/linten) | CT Modeldecoraties (incl. sterren/linten) |
| CT2 | Tenue 2/20 | CT Modeldecoraties (incl. sterren/linten) Sabel | CT Modeldecoraties (incl. sterren/linten) Sabel | CT Modeldecoraties (incl. sterren/linten) Sabel |
| CT3 zie b. | Tenue 2/20 Kleinmodel decoraties Sabel afhangen, met koppel | CT Klein model decoraties | CT Kleinmodel decoraties | CT3 Kleinmodel decoraties |
| AT1 | Tenue 5 | AT Klein modeldecoraties | Klein AT Klein model decoraties | AT-1 KMar Klein model decoraties |
| AT2 | Tenue 4 | Groot AT Klein modeldecoraties Ster met ordelint | Groot AT Kleinmodel decoraties Ster met ordelint | AT-2 KMar Kleinmodel decoraties Ster met ordelint |

- De voorgeschreven tenuen en vermelde toevoegingen worden alleen gedragen door militairen, die volgens de bepalingen in het tenuenvoorschrift van het eigen krijgsmachtdeel daartoe gerechtigd zijn;
- Diverse combinaties van tenuen en decoraties komen niet voor in de respectievelijke tenuenvoorschriften. Desondanks kunnen ze in bijzondere gevallen voorgeschreven worden door de Chef van het Militaire Huis van Z.M. de Koning, CDS en C-Krijgsmachtdelen;
- Wanneer men ten hove dient te verschijnen, dient er met de Chef van het Militaire Huis van Z.M. de Koning gecoördineerd te worden over het te dragen tenue;
- Bij het DT kunnen zwartlederen handschoenen gedragen worden. Dit dient dan op een uitnodiging vermeld te worden, of door een commandant te worden opgedragen;
- Onder modeldecoraties en miniatuurdecoraties worden tevens halskruisen verstaan (uitzondering: bij de herdenkingen op 4 mei worden geen halskruisen gedragen). Daarenboven worden bij het tenue CT2 en AT2 tevens orde-sjerp en maximaal 3 plaques gedragen.

2. TENUEOVERZICHT PER GELEGENHEID

| Gelegenheid | Tenue |
|---|------------------------------------|
| Officiële aankomst en vertrek van burger- en militaire autoriteiten | CT2 |
| Opwachtingbezoeken bij Z.M. de Koning, ministers, bewindslieden bij bevordering tot vlag-, of opperofficier en bij benoeming van een vlag- of opperofficier in een hoge functie, waarbij deze rechtstreeks onder de minister is gesteld | DT1 |
| Aan- en afmelden bij de commandant alsmede dienstreizen* en werkbezoeken waarbij het uniform moet worden gedragen * tenzij anders bepaald | DT1 |
| (Militaire) dodenherdenkingen (Zie ook punt a.) | DT2 |
| Cocktails en recepties | DT1 (tenzij anders bepaald, zie i) |
| Avondevenementen (smoking) | AT1 |
| Avondevenementen (rok) | AT2 |
| Staatsbezoeken, avondontvangsten ten hove, ontvangsten ministerraad | Als vermeld op de uitnodiging |
| Verschijnen voor een militair rechtscollege of militaire justitiële autoriteiten | DT1 |
| Beëdigingen | Conform order |
| Parades (medalparades, commando overdracht, functieoverdracht) | Conform order |
| Uitvaart van leden van het Koninklijk Huis en Staatsbegravenis | Conform order |
| Uitvaarten met (beperkt) militair eerbetoon | GT3 |
| Uitvaarten zonder militair eerbetoon, waarbij men officieel in de stoet of als lid van een deputatie aanwezig is, of individueel | DT1 |
| Bij huwelijksplechtigheden, waarbij de bruid en/of bruidegom in uniform trouwt. | GT2/GT3 |
| Genodigden Verenigde Vergadering der Staten-Generaal op de derde dinsdag in september | CT2 |
| Uitreiking van onderscheidingen | DT2 |
| Erewacht in aanwezigheid van Zijne Majesteit de Koning | CT2 |
| Erewacht in aanwezigheid van de Minister-president, de Minister van Defensie of de CDS | GT3 |

- a. Bij Nederlandse herdenkingen op 4 mei wordt geen halskruis gedragen;
- b. Bij functionele deelname aan evenementen, waarbij de uitnodiging uitgaat van een burgerinstantie, wordt het uniform gedragen, tenzij dit niet gepast is;
- c. Bij gelegenheden vóór 18.00 uur wordt in principe geen AT1 of AT2 gedragen, tenzij de uitnodiging of order uitdrukkelijk anders vermeldt;
- d. Wanneer AT1 of AT2 worden voorgeschreven en men beschikt hier niet over, dient men de civiele variant van de uitnodiging aan te doen, tenzij het om strikt militaire aangelegenheden gaat, zoals een diner de corps, dan is GT2 toegestaan. Bij twijfel: civiele variant;
- e. Bij een uitvaart met (beperkt) militair eerbetoon wordt rekening gehouden met de wensen van de nabestaanden of de wilsbeschikking van de overledene;
- f. Bij een uitvaart zonder (beperkt) militair eerbetoon wordt het militair tenue alleen gedragen als dit als passend wordt beoordeeld. Ook hier geldt dat rekening dient te worden gehouden met de wensen van de nabestaanden of de wilsbeschikking van de overledene;
- g. Bij huwelijksplechtigheden richt men zich naar het vermelde op de uitnodiging en naar de wensen van het bruidspaar. In beginsel dragen belangstellenden GT2, de sabelwacht GT3.
- h. Militairen die een onderscheiding ontvangen, mogen bij een officiële uitreiking geen andere onderscheidingen dragen. Wanneer de militair een cijfer uitgereikt krijgt mag hij of zij zijn onderscheidingen wel dragen.
- i. Om praktische overwegingen kan bij een receptie van DT1 worden afgeweken, bijv. indien voorafgaand aan de receptie een ceremonie in een ander tenue plaatsvindt. Dan kan men (indien de gastheer/-vrouw dit aangeeft) het tenue van het voorafgaande ceremonieel blijven dragen.

3. KLEDINGAANDUIDING, MILITAIR/(BURGER) TENUE

Heren

| Gelegenheid | Aanduiding | Civiel tenue wat hoort/kan | Militairtenue |
|---|--|---|---------------|
| Omgang in eigen kring | Casual | Broek, overhemd, polo | DT1 |
| Informele setting extern: heidag, reizen, netwerkbijeenkomst, diner met vrienden buiten de deur | Smart casual / wandelkostuum / informeel | Nette broek, overhemd, nette schoenen | DT1 |
| Formele setting overdag: kantoor, opening, recepties, huwelijken | Business wear / Tenue de ville | Eénkleurig pak, ingetogen kleurstelling / licht overhemd / donkere schoenen | DT1 |
| Formele setting avond | Tenue de ville | Donker pak / licht overhemd / dubbele manchet / donkere schoenen | GT1 |
| Formele feestelijke setting avond: diner, bal, etc. | Black tie / smoking | Smoking / wit overhemd, normale boord en dubbele manchet / zwarte lak schoenen | AT1 |
| Zeer formele setting overdag: huwelijk, gasten promovendus, officieel bezoek of audiëntie, bij overhandiging geloofsbriefen of bij jubileum. Officiële ontvangst, Prinsjesdag | Jacquet | Afhankelijk van de gelegenheid gestreepte of zwarte broek, vest, zwarte pandjesjas, wit overoverhemd, grijze das, zwarte schoenen, grijze cilinderhoed als u gaat trouwen anders een zwarte | CT2 |
| Zeer formele setting avond: staatsbanket, formele diners, bal, gala, promotie | Rok | Zwarte broek met dubbele galon, zwarte jas met satijnen opengesneden revers, wit piqué overhemd, wit vest en witte das, zwarte lakschoenen | AT2 |

Dames

| Gelegenheid | Aanduiding | Civiel tenue wat hoort/kan | Militairtenue |
|---|--------------------------------|--|---------------|
| Omgang in eigen kring | Casual | Broek, rok, blouse, jurk | DT1 |
| Informele setting extern: heidag, reizen, netwerkbijeenkomst, diner met vrienden buiten de deur | Smart casual / informeel | Broek, rok, blouse, jurk, vest | DT1 |
| Formele setting overdag: kantoor, opening, recepties, huwelijken | Business wear / Tenue de ville | Mantelpak (broek of rok) / hakschoenen / kousen | DT1 |
| Formele setting avond | Tenue de ville | Japon (knielang) / hakschoenen / kousen | GT1 |
| Formele feestelijke setting avond: diner, bal, etc. | Cocktail / avondjurk | Feestelijke knielange of lange avondjurk / hakschoenen / kousen | AT1 |
| Zeer formele setting overdag: huwelijk, gasten promovendus, officieel bezoek of audiëntie, bij overhandiging geloofsbriefen of bij jubileum. Officiële ontvangst, Prinsjesdag | Japon | Middagjapon (knielang), zijde of vergelijkbaar / hoed / hakschoenen / kousen | CT2 |
| Zeer formele setting avond: staatsbanket, formele diners, bal, gala, promotie | Avondjapon | Lange avondjurk, zijde of vergelijkbaar / hakschoenen / kousen | AT2 |

1. ALGEMEEN

Dit formulier kan gebruikt worden om voorstellen tot wijziging of aanvullingen bij de samenstellers van dit voorschrift kenbaar te maken met behulp If 17046 (zie bijlage II).

2. SAMENSTELLERS

Staf Commando Landstrijdkrachten
Secretaris Uniformcommissie KL
MPC 55A
Postbus 90004
3509 AA Utrecht

3. PROCEDURE

Voorstellen tot tekstuele wijzigingen worden behandeld door de samenstellers van dit voorschrift. Voorstellen om een bepaald onderwerp of een nieuw embleem en dergelijke op te nemen in het tenuen voorschrift kunnen worden ingediend, door tussenkomst van uw respectievelijke stafadjutant c.q. uw regiments- of korpsadjutant bij de voorzitter Uniformcommissie KL (UCKL). Na behandeling door de UCKL zal het voorstel worden ingebracht bij de Traditiecommissie KL (TCKL). Hier wordt het advies aan C-LAS geformuleerd. Indien C-LAS instemt met het voorstel zal de voorzitter UCKL dit opnemen in de eerst volgende opgave van wijziging van het VS 2-1593.

Om in behandeling te kunnen worden genomen moet het voorstel aan de hierna genoemde punten voldoen:

- Een volledig ingevuld reactieformulier If 17046, inclusief een bereikbaarheidsadres;
- Een duidelijke motivering van het voorstel;
- In geval van een voorstel voor een nieuw embleem;
 - a. een onderbouwing waarom het embleem nodig is;
 - b. de operationele relevantie voor de invoering van het embleem;
 - c. bij een vaardigheidseembleem ook een beschrijving van de opleiding, opleidingsduur en de vaardigheidseisen;
 - d. een schets van het embleem of een beschrijving van de elementen van het embleem .

Voor richtlijnen voor het maken van een schets of beschrijving van het embleem zie bijlage III.

Hierna volgt een voorbeeld.











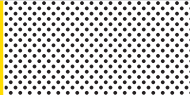

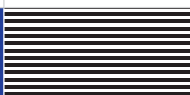

LF17-46

| | | |
|---|-----------------------|-----------|
| AFZENDER: (Naam, Rang, Eenheid en Functie) | TELFOON | DATUM |
| | DATUM ONTVANGEN 1) | NUMMER 1) |
| AAN | | |
| WIJZIGINGS-/AANVULLINGSVOORSTEL | | |
| Het voorstel betref het (de) onderwerp(en):t | | |
| OMSCHRIJVING: (zodanig gebruik maken van vervolgbleden) | | |
| ADVIES: stafadjutant c.q. regiments-of korpsadjutant | HANDTEKENING | |
| 1) NIET INVULLEN | | |

1. ALGEMEEN

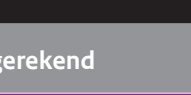
- a. Een ontwerp dient ter goedkeuring te worden voorgelegd aan de Uniformcommissie KL (UCKL), die het ontwerp voorzien van advies doorstuurt aan de Traditiecommissie KL (TCKL). De Traditiecommissie legt het met definitief advies ter vaststelling voor aan C-LAS;
- b. De ontwerper/esthetisch adviseur van de UCKL kan ook het ontwerpproces begeleiden en/of verzorgen. Voordeel hiervan is dat het de procesgang via UCKL en TCKL versnelt omdat voorkomen wordt dat er elementen die strijdig zijn met de ontwerpregels worden gebruikt.
- c. In tegenstelling tot de Koninklijke Marine en de Koninklijke Luchtmacht worden onderdeel- en indelingselementen van de Koninklijke Landmacht niet voorgelegd aan de Hoge Raad van Adel. Voornaamste reden hiervoor is dat elementen binnen de Landmacht niet hun basis vinden in bestaande (familie- of gemeente)wapens. Wel dienen bij het maken van een ontwerp de heraldische basisregels van de Hoge Raad van Adel te worden gevolgd;
- d. De huidige stijl van onderdeelselementen binnen de Landmacht is gebaseerd op de Britse gebruiken op dit gebied en vindt zijn oorsprong in WO II. Ontwerpen voor onderdeel- en indelingselementen dienen te passen binnen het kader van traditionele vormgeving van elementen binnen de Koninklijke Landmacht;
- e. Er wordt uitgegaan van de heraldische basisregels voor het gebruik van kleur en vormen (voor kleurgebruik zie onderstaande tabel);
- f. Ontwerpen dienen tweedimensionaal te zijn. Dat wil zeggen dat voor- en zijaanzichten van de gebruikte elementen zijn toegestaan, echter geen driedimensionale of oblique aanzichten. Ook schaduweffecten en facetten zijn niet toegestaan;
- g. Houd het ontwerp wat stijl betreft zo eenvoudig mogelijk en ga uit van de verschillende gebruiksdoelen. Wat op een mouwembleem goed herkenbaar is, wordt op een onderdeelselement DT/GVT al veel minder duidelijk;
- h. Gebruik van voorwerpen of dieren, zoals bij de al bestaande elementen, past in de traditie. Het afbeelden van mens(en)(figuren) dient zoveel mogelijk voorkomen te worden;
- i. Probeer zo min mogelijk elementen te gebruiken. Drukke ontwerpen verliezen vaak aan kracht;
- j. Houd bij het ontwerp rekening met de verhoudingen in relatie tot het gebruik. Voor de meeste elementen geldt dat de breedte minder is dan de hoogte (indelingselement, borstzakhanger DT).
- k. Dit geldt niet voor het onderdeelselement GVT dat in beginsel vierkant is, bij ontwerpen hiervoor rekening houden met deze verhoudingen en de daadwerkelijke afmeting;
- l. Bij elementen (ook onderdeelselementen) in beginsel geen eenheidsnamen in het ontwerp;
- m. Probeer door de combinatie van een voorwerp of dier met de kleuren uit de tabel zo veel mogelijk te zeggen. Zo kan men een zwaard in het ontwerp opnemen als symbool voor kracht, maar in plaats daarvan ook de kleur zwart gebruiken. Door juist kleurgebruik kan een ontwerp worden vereenvoudigd. Zou zouden bijvoorbeeld als eigenschappen voor een eenheid moed en kracht uit een ontwerp moeten blijken. Dit kan worden uitgebeeld door bijvoorbeeld een adelaar en een zwaard, waarbij de laatste voor kracht staat. Door in plaats van het zwaard de kleur zwart toe te passen komt ook de eigenschap kracht tot zijn recht in het ontwerp. Het wordt dan bijvoorbeeld een rode adelaar op een zwart veld, waarbij rood dan nog eens de moed extra benadrukt. Maar een witte adelaar op het zwarte veld is dan een combinatie van moed (de adelaar), kracht (zwart) en trouw (wit);

2. HERALDISCHE KLEUREN EN METALEN

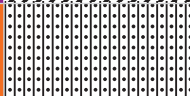
| Heraldische naam | Weergave in zwart-wit | Gebruikelijke naam | Symbolische betekenis | Voorbeeld | |
|---|---|--------------------|-----------------------|---|---|
| Officiële kleuren | | | | | |
| goud of or | puntjes | goud of geel | wijsheid, rijkdom |  |  |
| zilver of argent | effen wit | zilver of wit | trouw |  |  |
| azuur of lazuur | horizontale arcering | blauw | wetenschap, waarheid |  |  |
| keel | verticale arcering | rood | moed, opoffering |  |  |
| sinopel | diagonaal linksboven-rechtsonder | groen | mildheid, hoop |  |  |
| sabel | effen zwart of horizontale en verticale arcering | zwart | gevaar, kracht |  |  |
| Kleuren die niet in alle literatuur tot de heraldische kleuren worden gerekend | | | | | |
| purper | diagonaal van linksonder-rechtsboven | paars | waardigheid |  |  |
| oranje | | oranje | waarheid |  |  |
| bruin | | bruin | macht |  |  |
| Overige | | | | | |
| natuurlijke kleur | de kleur die het afgebeelde stuk in werkelijkheid heeft | | | | |

1. ALGEMEEN

Dit formulier kan gebruikt worden om een verzoek in te dienen voor het verkrijgen van een individueel draagrecht voor vaardigheids- of brevetemblemen (zie pag 9-30 noot) en emblemen die niet vermeld staan in hoofdstuk 9 van dit voorschrift.

2. INDIENEN

Staf Commando Landstrijdkrachten Voorzitter UCKL
MPC 55A
Postbus 90004
3509 AA Utrecht

3. PROCEDURE

Voor (buitenlandse) emblemen geldt;

Om in behandeling te kunnen worden genomen moet uw voorstel aan de hierna genoemde punten voldoen:

- Een volledig ingevuld aanvraagformulier, inclusief bereikbaarheidsadres
- Een advies respectievelijke stafadjutant c.q. regiments- of korpsadjutant
- Een kleurenafbeelding van het voorstel
- Een certificaat van toekenning
- Beschrijving wat er gedaan moet worden om een embleem te behalen
- Tijdsduur, intensiteit, aard van de vaardigheden
- Er bestaat geen Nederlands equivalent (voor buitenlandse emblemen)
- Operationele relevantie

Na behandeling door de UCKL zal het verzoek worden ingebracht bij de Traditiecommissie KL (TCKL). Hier wordt het advies aan C-LAS geformuleerd. Over het besluit van C-LAS zal de indiener worden geïnformeerd.

Op de volgende pagina volgt een voorbeeld.

AANVRAAG

Aan : Commandant Landstrijdkrachten
Van :
Naam en voornamen :
Registratienummer :
Peoplesoftnummer :
Rang :
Wapen/Dienstvak :
Ingedeeld bij :
Arbeidsplaatsnummer :
Functieomschrijving :

Verzoekt : Toestemming voor individueel draagrecht van een (buitenlands)
vaardigheids- of brevetembleem
Toelichting : De opdracht tot het volgen van deze opleiding is gegeven
door:
Het certificaat en embleem zijn verstrekt door :
na het succesvol afronden van de opleiding :
in
Bijlage : 1) Afschrift van het certificaat
2) Afbeelding vaardigheidseembleem in kleur

.....
Handtekening

Advies stafadjudant c.q. Handtekening :
regiments- of korpsadjudant van :

Naam :

Beslissing Commandant Landstrijdkrachten :

1. TROUW

In DP 20-10 Hoofdstuk 7 Tenuen staat eenduidig beschreven welk tenue bij welke militaire plechtigheid gedragen dient te worden.

Naast deze militaire plechtigheden kan voor de trouwplechtigheid van de militair in actieve dienst toestemming verkregen worden om in het Gelegenheids Tenue (GLT) dan wel Ceremonieel Tenue (CT) te trouwen. In dit hoofdstuk worden hiervoor procedures en voorwaarden beschreven, waarbij in de uit-voering geen onderscheid wordt gemaakt in vrouwelijke of mannelijke militairen. Op beide tenuen worden overigens altijd model onderscheidingen gedragen, afhankelijk van de ceremonie.

Verkrijgen van toestemming. GLT

De militair die het voornemen heeft om in het GLT te trouwen behoeft hiervoor geen toestemming van zijn commandant.

CT

Het verzoek om in CT te mogen trouwen wordt door de regiments-/korpscommandant voorzien van een advies en doorgeleid naar de Protocolofficier van C-LAS. Gezien het feit dat de ter beschikkingstelling van een CT een gunst is, dient in het advies, naast vermelding van plaats en tijd, ook een appreciatie van de eenheidscommandant te worden opgenomen.

De Protocolofficier van C-LAS stemt met de beheerder van het Depot Ceremoniële Tenuen (DCT) af of aan het verzoek kan worden voldaan en informeert de regiments-/korpscommandant van de aanvrager overeenkomstig.

Nadat de toestemming is afgegeven moet de Aangewezen Functionaris (AF) van betreffende eenheid zelf contact opnemen met de beheerder DCT voor het maken van uitvoeringsafspraken. (inpassen, opmaken bruikleen, uit- en inlevering). Om redenen van operationeel belang dan wel het niet voor handen zijn van de betreffende maat, kan het verzoek worden afgewezen.

Schade aan het CT, onafhankelijk van de oorzaak, zal middels de regeling schadeverhaal opgelegd worden aan de gebruiker.

Bewapening

In principe is de trouwplechtigheid ongewapend, de officierssabel of de onderofficiersdegen (degen M2007) kan aan het GLT of CT worden toegevoegd.

Het verzoek hiertoe is overeenkomstig de aanvraag voor toestemming CT, zoals hierboven beschreven. Extra voorwaarde hierbij is dat aangegeven moet worden wie de drager van sabel/degen ter zakenkundige instructie geeft over het gebruik van het wapen.

Erehaag

Het formeren van een sabelwacht die bij het verlaten van de trouwlocatie een erehaag vormt is een bijzonder privilege en zal slechts in uitzonderingsgevallen worden toegestaan.

Naast de toestemming en appreciatie van de commandant zal bij de Protocolofficier van C-LAS vooraf moeten worden aangetoond dat het personeel van de te formeren sabelwacht, inclusief commandant, de sabelexercitie beheerst. De sabelwacht bestaat uit maximaal acht militairen, exclusief commandant.

Tenue sabelwacht

Indien de bruidegom in GLT of CT trouwt, dan staat de sabelwacht in GT3.

De sabelwacht is alleen toegestaan indien de bruidegom in GLT of CT trouwt.

Indien de militair een vrouw is en in bruidskleding trouwt kan zij toestemming krijgen voor een sabelwacht, deze staan dan in GT3. Voor beschrijving van dit tenue: zie DP 20-10, hoofdstuk 7.

Betreden kerk

In principe worden er in kerken of andere gebedhuizen geen wapens gedragen.

De ceremoniemeester en/of de commandant sabelwacht dienen vooraf bij het kerkbestuur te informeren welke regels zij hanteren. In voorkomend geval zal een alternatieve ruimte gezocht moeten worden waar de wapens onder permanent toezicht bewaard kunnen worden.

Exercitie

Voor de uitvoering wordt verwezen naar DP 20-20.

2. ROUW

In geval van het overlijden van een militair in actieve dienst is het belangrijk om bij de begrafenis/crematie de wensen van zijn of haar nabestaanden te respecteren. Het zou de wens kunnen zijn om de plechtigheid geheel privé te laten verlopen of een plechtigheid met beperkt militaire eer of militaire eer uit te voeren.

Om een begrafenis met militaire eer kan worden verzocht als het een overlijden van een militair in actieve dienst betreft of wanneer het een drager van een dapperheidsonderscheiding betreft.

Burger

Indien de nabestaanden aangeven om de begrafenis in privé-sfeer te willen houden is het ongepast om daar in uniform te verschijnen. Men dient te bedenken dat de nabestaanden redenen kunnen hebben waarom er geen relatie met de militaire dienst wordt gewenst.

Uniform

Indien de nabestaanden het op prijs stellen dat collega's in militair uniform aanwezig zijn bij de plechtigheid zonder militair eerbetoon, wordt altijd het DT₁ gedragen. Het mag duidelijk zijn dat extra aandacht besteed moet worden aan de netheid van het uniform.

Begrafenis met (beperkt) militair eerbetoon

DP 20-10, (Ceremonieel & Protocol voor de Krijgsmacht), Hoofdstuk 3 Militaire Plechtigheden, par. 3.11 Ceremonieel na overlijden.

Overige relevante documenten

- a. CDS aanwijzing A-124, Handelingen bij overlijden tijdens een uitzending,
- b. Personeelsaanwijzingen Vredesoperatie CLAS (uitgave okt 2005)
- c. Handleiding Zorg voor Nabestaande (uitgave Persco)
- d. Instructie C-LAS

1. ALGEMEEN

Het is toegestaan om een regiments-/ korps-/ dienstvaknaamlint op de linkerbovenmouw van het GVT te dragen. De benamingen van de eenheden zijn door de TCKL op traditiegronden vastgesteld conform onderstaande lijst.

Namenlijst:

- | | |
|--------------------------------------|--|
| 1. Garde Grenadiers en Jagers | 15. Genietroepen |
| 2. Garde Prinses Irene | 16. Verbindingstroepen |
| 3. Prins Johan Willem Friso | 17. Inlichtingen en Veiligheid |
| 4. Oranje Gelderland | 18. Communicatie en Engagement |
| 5. Limburgse Jagers | 19. Militaire Administratie |
| 6. Van Heutsz | 20. Technische Troepen |
| 7. Nationale Reserve | 21. Geneeskundige Troepen |
| 8. Commandotroepen | 22. Bevoorradings- en Transporttroepen |
| 9. Stoottroepen | 23. Koninklijke Militaire Academie |
| 10. Huzaren Van Boreel | 24. Koninklijke Militaire School |
| 11. Huzaren Prinses Catharina-Amalia | 25. Militair Juridische Dienst |
| 12. Veldartillerie | 26. Technische Staf |
| 13. Rijdende Artillerie | 27. Psychologische en Sociologische Dienst |
| 14. Luchtdoelartillerie | 28. LO & Sport |

2. BEVESTIGINGSINSTRUCTIE

Nadere richtlijnen voor de bevestiging op het gevechtstenuue (GVT) en de smockjas.

- Het naamlint mag uitsluitend met klittenband bevestigd worden.
- Het naamlint behoort gedragen te worden op de linker bovenmouw, conform de foto.

